

# CATÁLOGO ■

# 2023



# COMPARATIVAS Y CALIDADES

CALIDAD VALORACIÓN	BAMBUTEX ELEGANCE	BAMBUTEX	SOFTEX	HIDROSOFT	AIR SOFT	NOVOTEX PLUS	NOVOTEX	PAPEL
CALIDAD/PRECIO			✓		✓			✓
ECOLÓGICO	✓	✓		✓	✓			✓
ECONÓMICO			✓					✓
								✓
								✓
ABSORCIÓN	✓	✓			✓			✓
IMPERMEABLE						✓	✓	
MATERIA PRIMA								
BIODEGRADABLE	✓	✓		✓	✓			✓
COMPOSTABLE	✓	✓		✓	✓			✓
RECICLABLE	✓	✓		✓	✓			✓

# SOMOS CALIDAD

En Karne Nature®, trabajamos continuamente para desarrollar productos comprometidos con el cuidado del medioambiente. Por ello, estamos en continuo crecimiento para obtener los certificados que acrediten nuestro compromiso con la naturaleza.

Estamos en constante expansión y entendemos el papel y sus derivados como una fuente limitada pero a la vez renovable. Nuestro compromiso con el reciclaje de productos biodegradables y compostables, nos hace diferenciarnos y aportar un valor a la materia.

Cada año nos esforzamos en la obtención de materias primas nuevas y reciclables, enfocadas a nuestro sector. La hostelería presenta una cantidad de oportunidades y nosotros nos adaptamos a ella para ofrecerle las mejores soluciones, más económicas y prácticas.







# ÍNDICE



**BAMBUTEX®**

6



**SOFTEX**

18



**AIR-SOFT®**

20



**HIDROSOFT**

72



**TOALLAS SUPERABSORBENTES**

76



**AMENITIES HOTEL**

78



**NOVOTEX PLUS®**

80



**NOVOTEX®**

86



**MANTELES DE PAPEL**

104



**SERVILLETAS DE PAPEL**

140



**SOBRES PORTACUBIERTOS**

178



**BOLSAS DE PAPEL, ENVUELTAS, CARTONAJE...**

182



**CELULOSA INDUSTRIAL**

214



**DISPENSADORES Y COMPLEMENTOS**

218



**QUÍMICO INDUSTRIAL**

224



**UN SOLO USO**

228



**CAFÉ**

234



**COMBINACIONES DE  
COLOR RECOMENDADAS**

# COMBINACIONES DE COLOR RECOMENDADAS

TINTA \ SOPORTE	SOPORTE																			
	BLANCO	NEGRO	BURDEOS	ROJO	CHOCOLATE	AMARILLO	NARANJA	CREMA	PISTACHO	VERDE CLARO	VERDE OSCURO	TURQUESA	AZUL OSCURO	AZUL CLARO	MAGENTA	VIOLETA	GRIS	ORO	PLATA	
BLANCO	●	●	●	●	●	●	●	●	●	●	●	●	●	●	●	●	●	●	●	●
NEGRO	●	●	●	●	●	●	●	●	●	●	●	●	●	●	●	●	●	●	●	●
BURDEOS	●	●	●	●	●	●	●	●	●	●	●	●	●	●	●	●	●	●	●	●
CHOCOLATE	●	●	●	●	●	●	●	●	●	●	●	●	●	●	●	●	●	●	●	●
NARANJA	●	●	●	●	●	●	●	●	●	●	●	●	●	●	●	●	●	●	●	●
VAINILLA/CREMA	●	●	●	●	●	●	●	●	●	●	●	●	●	●	●	●	●	●	●	●
AMARILLO	●	●	●	●	●	●	●	●	●	●	●	●	●	●	●	●	●	●	●	●
PISTACHO	●	●	●	●	●	●	●	●	●	●	●	●	●	●	●	●	●	●	●	●
VERDE	●	●	●	●	●	●	●	●	●	●	●	●	●	●	●	●	●	●	●	●
TURQUESA	●	●	●	●	●	●	●	●	●	●	●	●	●	●	●	●	●	●	●	●
ROJO	●	●	●	●	●	●	●	●	●	●	●	●	●	●	●	●	●	●	●	●
AZUL	●	●	●	●	●	●	●	●	●	●	●	●	●	●	●	●	●	●	●	●
LILA	●	●	●	●	●	●	●	●	●	●	●	●	●	●	●	●	●	●	●	●
ROSA	●	●	●	●	●	●	●	●	●	●	●	●	●	●	●	●	●	●	●	●
FUCSIA	●	●	●	●	●	●	●	●	●	●	●	●	●	●	●	●	●	●	●	●
GRIS	●	●	●	●	●	●	●	●	●	●	●	●	●	●	●	●	●	●	●	●
ECO NAT./WOOD	●	●	●	●	●	●	●	●	●	●	●	●	●	●	●	●	●	●	●	●

**EL COLOR  
ES LO  
NUESTRO**

Para que un impreso pueda ser legible, es importante la combinación de colores que debemos usar. En esta tabla, facilitamos una serie de combinaciones posibles para que el impreso sea legible.

Trabajamos con una carta de colores muy amplia, para poder adaptarnos a tus necesidades y ofrecerte casi cualquier combinación para tu identidad corporativa.

Es importante seguir las recomendaciones dadas. Por ello, hemos representado gráficamente distintas combinaciones entre el color del soporte y la posible tinta a utilizar, para que pueda ser legible y adecuada su reproducción.



*Bambutex*®

Bambutex® Elegance  
Servilletas Bambutex®  
Kanguro Bambutex®



PRODUCTO RECOMENDADO  
PARA EL USO ALIMENTARIO



BIODEGRADABLE



COMPOSTABLE



PRODUCTO  
PERSONALIZABLE



PRODUCTO  
RECICLABLE

# Beneficios del bambú

**BIODEGRADABLE  
COMPOSTABLE**

## FACTOR ECOLÓGICO

Renovable

Crecimiento rápido

Biodegradable - Compostable

Sin pesticidas o fertilizantes

Baja contaminación de carbono

Mínimo impacto medioambiental

No requiere irrigación

## COMPORTAMIENTO

Muy blando

Excepcionalmente confortable

Absorbente

Anti microbiano

Previene la irritación de la piel

Rápido secado

Altamente transpirable



\*Debido a las constantes variaciones de materias primas, nos reservamos el derecho de cambiar los precios sin previo aviso. Los precios siempre se muestran actualizados en nuestra web [www.karme.es](http://www.karme.es).

**Bambutex®** es un producto perteneciente a la gama de los versátiles **no-tejidos**. Se trata de un material ecológico, **biodegradable y compostable** que ayuda a la sostenibilidad del planeta. Realizado en viscosa de bambú 100% natural, con un gramaje de 70gr/m<sup>2</sup>. Esta composición, aportará suavidad y elegancia a la mesa.

Con **Bambutex®** ofrecemos una línea de productos tanto en blanco puro, como en colores suaves, supera en delicadeza y comodidad a la tela y le permiten decorar de manera diversa la mesa sin bajar la calidad. Con el beneficio extra que aporta el tratarse de un producto de un solo uso. También incluimos una gama básica de decorados para quienes buscan el detalle.



**BAMBUTEX® ELEGANCE**



SERVILLETA BLANCA 40X40 1/4 BAMBUTEX®

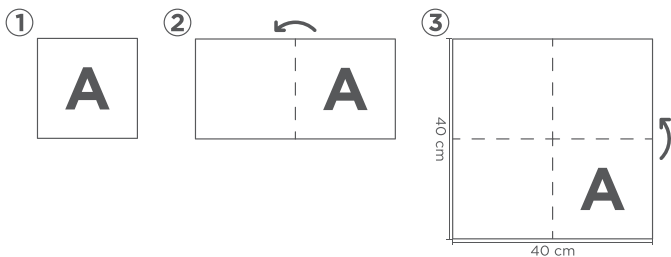

Para los que la servilleta de tela no es suficiente, presentamos la Bambutex Elegance, con sus 100 gramos de viscosa de Bambú 100% y que se combina perfectamente con toda la suavidad, elegancia y con el respeto al medio ambiente. La servilleta decorada Capri, asalta el mercado para complacer a esas personas que siempre exigen lo máximo.

# SERVILLETA 40X40 1/4 BAMBUTEX® ELEGANCE

## SERVILLETA BAMBUTEX® ELEGANCE 40X40 1/4 - 100gr./m2

REF.	GRAMAJE	UDS. / CAJA	€ / UD.
BTE40	100	400	0,000 €

Pedido mínimo 1 caja. 42 cajas por palé.

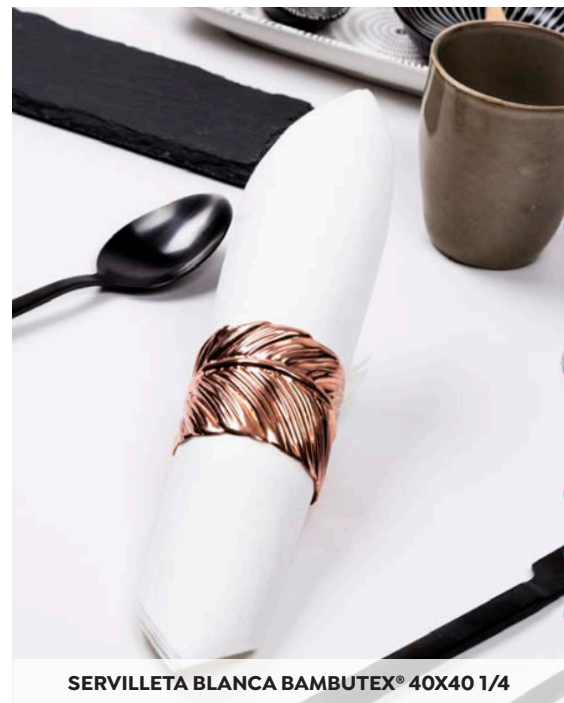

SERVILLETA BLANCA BAMBUTEX® 40X40 1/4

MAYOR GROSOR

100 gr./m<sup>2</sup>  
**PARECE TELA...  
 ¡PERO NO LO ES!  
 ¡ES MEJOR!**

## SERVILLETA BAMBUTEX® ELEGANCE 40X40 1/4 - Decorada - 100 gr.



REF.	DECORADO	COLOR	UDS./CAJA	€ / UD.
BTED40CPAM	Capri	Agua marina	400	0,000 €
BTED40CPME	Capri	Melocotón	400	0,000 €
BTED40CPTE	Capri	Terra	400	0,000 €

Pedido mínimo 1 caja. 42 cajas por palé. Se puede imprimir sobre decorado, se considera 2 tintas.

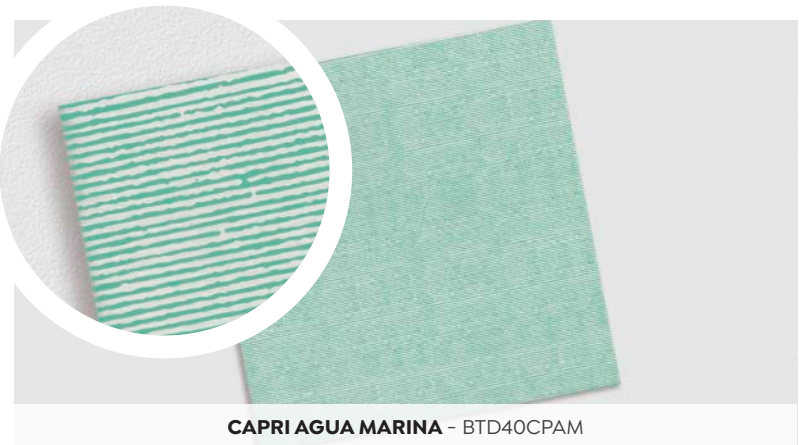

CAPRI AGUA MARINA - BTED40CPAM



CAPRI MELOCOTÓN - BTED40CPME

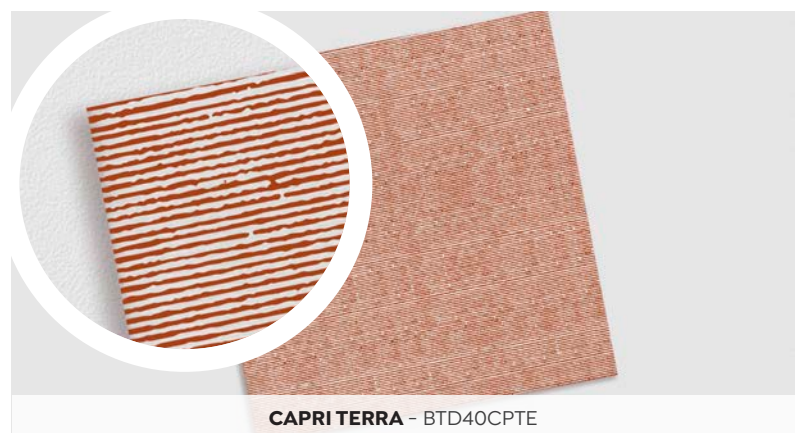

CAPRI TERRA - BTED40CPTE

**PARA LOS QUE  
 LA TELA  
 NO ES  
 SUFICIENTE**



# SERVILLETA 40X40 1/4 BAMBUTEX® 70 GR

## SERVILLETA BAMBUTEX® 40X40 1/4 - 70gr./m2

REF.	UDS. / CAJA	€/ UD.	PERSONALIZADO	
			€/ 1 TINTA	€/ 2 TINTAS
BT40	600 (12x50)	0,159 €	0,185 €	0,210 €

42 cajas por palé. Pedido mínimo 1 caja. Mínimo impresión: 10 cajas (1 tinta), cliché 25€ (neto). Para 20 cajas cliché sin cargo. 15 cajas (2 tintas), cliché 2x25€ (neto). Para 30 cajas clichés sin cargo.

## SERVILLETA BAMBUTEX® 40X40 1/4 - Decorada - 70gr./m2

REF.	DECORADO	UDS. / CAJA	€/ UD.
BTD40BSBL	Bruselas blanco	600 (12x50)	0,185 €
BTD40BSCR	Bruselas crema	600 (12x50)	0,185 €
BTD40BSGR	Bruselas gris	600 (12x50)	0,185 €
BTD40EPCR	Esparta crema	600 (12x50)	0,185 €
BTD40EPPPI	Esparta pistacho	600 (12x50)	0,185 €
BTD40EPTU	Esparta turquesa	600 (12x50)	0,185 €
BTD40EPGR	Esparta gris	600 (12x50)	0,185 €
BTD40DABL	Damasco blanco	600 (12x50)	0,185 €
BTD40DAGR	Damasco gris	600 (12x50)	0,185 €

Pedido mínimo 1 caja. 42 cajas por palé. Se puede imprimir sobre decorado, se considera 2 tintas.



BRUSELAS



ESPARTA



DAMASCO - BTD40DABL / BTD40DAGR

**PARECE TELA...  
¡PERO NO LO ES!  
¡ES MEJOR!**



## SERVILLETA 40X40 1/8 BAMBUTEX®



SERVILLETA BLANCA 40X40 1/8- BT408

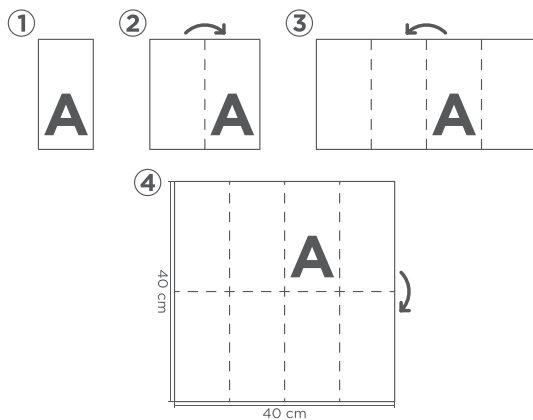

Un servilleta 40x40 con el clásico plegado americano original. Con todas las características del Bambutex®. Una servilleta con un tacto similar a la tela y con una capacidad activa de absorción y un tacto suave. Previene la irritación de la piel y es altamente transpirable.

Además está compuesta por materia fácilmente renovable. El bambú es una planta con un crecimiento rápido y de forma natural, capaz de desarrollarse sin pesticidas o fertilizantes. Al no requerir irrigación, su impacto natural disminuye, tratándose de una planta con un crecimiento sostenible.

Todas las ventajas del Bambutex, con el plegado americano original.

# SERVILLETA 40X40 1/8 BAMBUTEX® 70 GR



BAMBUTEX®



## SERVILLETA BAMBUTEX® 40X40 1/8 - 70gr./m2

REF.	UDS. / CAJA	€ / UD.	PERSONALIZADO	
			€ / 1 TINTA	€ / 2 TINTAS
BT408	400 (16x25)	0,175 €	0,192 €	0,222 €

48 cajas por palé. Pedido mínimo 1 caja. Mínimo impresión: 15 cajas (1 tinta), cliché 25€ (neto). Para 30 cajas cliché sin cargo. 25 cajas (2 tintas), cliché 2x25€ (neto). Para 40 cajas clichés sin cargo.

## PERSONALÍZALA



SERVILLETA BLANCA BAMBUTEX® 40X40 1/8 PERSONALIZADA

LA MÁS SUAVE

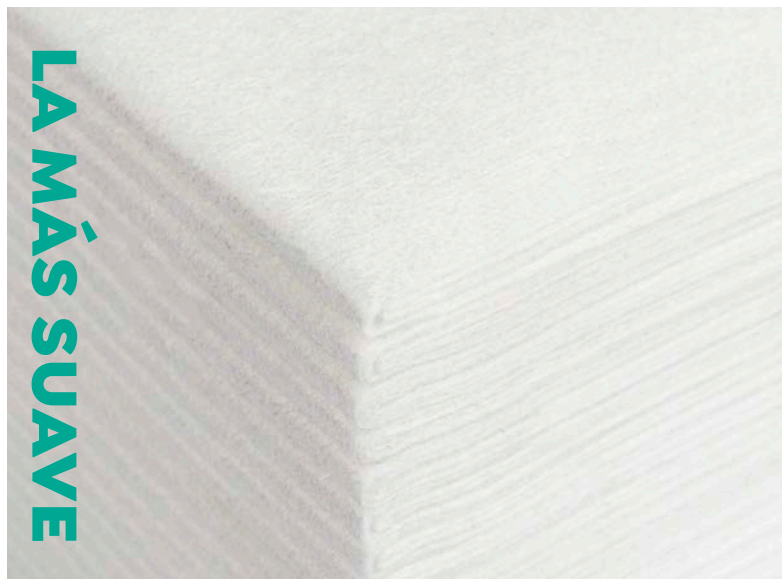

## PLEGADO AMERICANO ORIGINAL

El famoso plegado americano original 1/8. La servilleta de siempre con el formato más práctico y fino. Si está buscando una composición elegante, limpia y ordenada, sin duda, este estilo de servilleta es el indicado para usted.

# PLEGADOS CREATIVOS



**SERVILLETA 50X50 CM  
BAMBUTEX® PLANAS PARA  
PLEGADO MANUAL**



SERVILLETA 50X50 CM BAMBUTEX® - BT50



Las servilletas 50x50 Bambutex®, están especialmente recomendadas para plegados manuales. Con ellas podemos realizar un sinfín de figuras para adornar la mesa, como tradicionalmente se utiliza con las servilletas de tela. Las posibilidades son infinitas.

# SERVILLETA 50X50 BAMBUTEX® 70 GR



**SERVILLETA 50X50 CM BAMBUTEX® - 70gr./m2 - Planas para plegado manual - blanca**

REF.	BASE	UDS. / CAJA	€ / UD.	PERSONALIZADO	
				€ / 1 TINTA	€ / 2 TINTAS
BT50	-	200 (4x50)	0,279 €	0,331 €	0,373 €

40 cajas por palé. Pedido mínimo 1 caja. Impresión en continuo. Mínimo impresión: 10 cajas (1 tinta), cliché 33€ (neto). Para 20 cajas cliché sin cargo. 15 cajas (2 tintas), cliché 2x33€ (neto). Para 30 cajas clichés sin cargo. Posibilidad de impresión personalizada a 2 caras, consultar.



**ESCANEA ESTE CÓDIGO QR Y CONOCE IDEAS PARA PLEGAR TUS SERVILLETAS**



**SERVILLETA 50X50 CM BAMBUTEX® - 70gr./m2 - Planas para plegado manual - decorada**

REF.	DECORADO	UDS. / CAJA	€ / UD.
BTD50EPGR	Esparta gris	200 (4x50)	0,355 €
BTD50EPAZ	Esparta azul	200 (4x50)	0,355 €
BTD50EPCR	Esparta crema	200 (4x50)	0,355 €

40 cajas por palé. Pedido mínimo 1 caja. Impresión en continuo. Mínimo impresión: 10 cajas (1 tinta), cliché 33€ (neto). Para 20 cajas cliché sin cargo. 15 cajas (2 tintas), cliché 2x33€ (neto). Para 30 cajas clichés sin cargo. Posibilidad de impresión personalizada a 2 caras, consultar.

- GRIS (GR)
- AZUL (AZ)
- CREMA (CR)



**IMPRESIÓN DOBLE CARA SIN MARCAS DE DOBLADOS**





**KANGURO BAMBUTEX®**  
**40X40CM**



KANGURO BAMBUTEX® BLANCO - BTK40

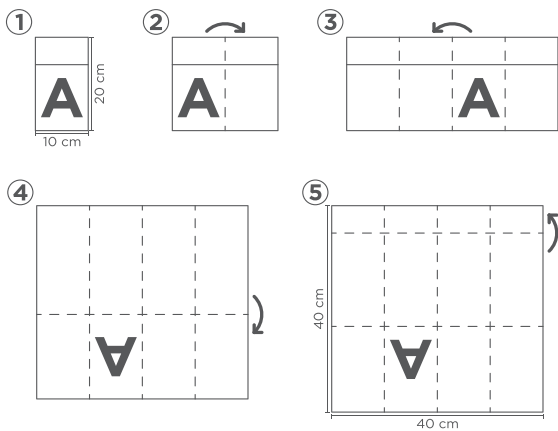

La practicidad del Kanguro unida con la elegancia del Bambutex® hacen de esta servilleta la combinación perfecta para vestir su mesa. Una servilleta similar a la tela con nuestro plegado más popular.

Dispon los cubiertos en su bolsillo para que queden resguardados.

# KANGURO BAMBUTEX® 70 GR

## KANGURO BAMBUTEX® 40X40 - 70gr./m2

REF.	UDS. / CAJA	€ / UD.	PERSONALIZADO	
			€ / 1 TINTA	€ / 2 TINTAS
BTK40	400 (16x25)	0,185 €	0,205 €	0,228 €

48 cajas por palé. Pedido mínimo 1 caja. Mínimo impresión: 15 cajas (1 tinta), cliché 25€ (neto). Para 30 cajas cliché sin cargo. 20 cajas (2 tintas), cliché 2x25€ (neto). Para 40 cajas clichés sin cargo.



**ESPARTA CREMA - BTKD40EPCR**



**ESPARTA TURQUESA - BTKD40EPTU**

## KANGURO BAMBUTEX® 40X40 - Decorada - 70gr./m2

REF.	DECORADO	UDS./CAJA	€ / UD.
BTKD40EPCR	Esparta crema	400 (16x25)	0,199 €
BTKD40EPTU	Esparta turquesa	400 (16x25)	0,199 €
BTKD40EPPI	Esparta pistacho	400 (16x25)	0,199 €
BTKD40EPGR	Esparta gris	400 (16x25)	0,199 €

48 cajas por palé. Pedido mínimo 1 caja. Se puede imprimir sobre decorado, se considera 2 tintas.

- CREMA (CR)
- TURQUESA (TU)
- PISTACHO (PI)
- GRIS (GR)



**ESPARTA PISTACHO - BTKD40EPPI**



**ESPARTA GRIS - BTKD40EPGR**



**56%**  
Pulpa de  
celulosa

**24%**  
Spunbonded

**20%**  
Poliéster

# Softex

Servilleta 40x40 Softex

Kanguro 40x40 Softex

Aunque pertenece a la familia de los llamados tejidos no tejidos, el Softex, no es un producto más. Es la solución económica a esos profesionales que buscan poner en la mesa algo de más calidad que el papel y poder seguir sirviendo un menú económico.

\*Debido a las constantes variaciones de materias primas, nos reservamos el derecho de cambiar los precios sin previo aviso. Los precios siempre se muestran actualizados en nuestra web [www.karme.es](http://www.karme.es).



PRODUCTO RECOMENDADO  
PARA EL USO ALIMENTARIO

# SERVILLETAS SOFTEX

## SERVILLETAS SOFTEX 40X40 1/4



REF.	COLOR	GRAMAJE	UDS./CAJA	€/UD.	€/1TINTA	€/2 TINTAS
ST40	Blanco	50	600	0,099 €	0,115 €	0,133 €

42 cajas por palé. Pedido mínimo 1 caja. Mínimo impresión: 12 cajas (1 tinta), cliché 25€ (neto). Para 24 cajas cliché sin cargo. 20 cajas (2 tintas), cliché 2x25€ (neto). Para 40 cajas clichés sin cargo.



## KANGURO SOFTEX 40X40



REF.	COLOR	GRAMAJE	UDS./CAJA	€/UD.	€/1TINTA	€/2 TINTAS
STKBL	Blanco	50	400	0,119 €	0,138 €	0,158 €

42 cajas por palé. Pedido mínimo 1 caja. Mínimo impresión: 12 cajas (1 tinta), cliché 25€ (neto). Para 24 cajas cliché sin cargo. 20 cajas (2 tintas), cliché 2x25€ (neto). Para 40 cajas clichés sin cargo.



LA  
ALTERNATIVA  
ECONÓMICA



*Air-soft*®

- Rollo mantel Air Soft®
- Mantel cortado Air Soft®
- Mantel doblado 1/8 Air Soft®
- Mantel individual Air Soft®
- Servilleta 40x40 Air Soft®
- Kanguro Air Soft®
- Mini Kanguro Air Soft®
- Servilleta 20x20 Air Soft®

  
PRODUCTO RECOMENDADO  
PARA EL USO ALIMENTARIO

  
BIODEGRADABLE

  
COMPOSTABLE

  
PRODUCTO  
PERSONALIZABLE

  
PRODUCTO  
RECICLABLE

# MATERIA PRIMA

## BIODEGRADABLE Y COMPOSTABLE



El **Air Soft®**, también conocido como **Air Laid** o **tissue seco**, es otro de los productos pertenecientes a la gran familia de los **no tejidos**. Un material fabricado con **celulosa 100%**, con la mayor diversidad en gramajes y acabados, que sigue siendo la alternativa natural para la tela en la hostelería.

Entre sus características más notables destaca su calidad, versatilidad, su capacidad de absorción y el ser un producto biodegradable y compostable.

Es un producto ideal para personalizar y **Karme Nature®**, siempre atenta a mantener la sostenibilidad, utiliza tintas ecológicas para ese fin.

Nuestros productos de **Air Soft®** contribuyen al cuidado del medioambiente.

Están fabricados e impresos con tintas de origen orgánico y son biodegradables y compostables.

\*Debido a las constantes variaciones de materias primas, nos reservamos el derecho de cambiar los precios sin previo aviso. Los precios siempre se muestran actualizados en nuestra web [www.karme.es](http://www.karme.es).



**ROLLO MANTEL  
AIR SOFT® 0,40X48M -  
COLOR**

ROLLO MANTEL AIR SOFT® 0,40X48M ROJO - ARP40RO

Los **Rollos de Mantel Air Soft® 0,40x48m** o como se conocen comúnmente; los caminos de mesa, visten elegantemente la mesa. Con un tacto suave y su poder de absorción, son una apuesta segura para eventos de gran categoría. Su formato en rollo, permite desplegarlos por toda la mesa sin importar lo larga que sea. Además, disponemos de una gran variedad de colores.

# ROLLO MANTEL AIR SOFT® - COLOR



AIR SOFT®



**ROLLO MANTEL AIR SOFT® 0,40X48M** - Precorte a 30cm



REF.	COLOR	PRECORTE	ROLLOS/ CAJA	€/ ROLLO
ARP40BL	Blanco	30 cm	6	15,85 €
ARP40W	Wood	30 cm	6	22,23 €
ARP40RO	Rojo	30 cm	6	24,35 €
ARP40VN	Vainilla	30 cm	6	22,23 €
ARP40PI	Pistacho	30 cm	6	24,35 €
ARP40TU	Turquesa	30 cm	6	24,35 €
ARP40GR	Gris	30 cm	6	24,35 €
ARP40BU	Burdeos	30 cm	6	24,35 €
ARP40CH	Chocolate	30 cm	6	24,35 €
ARP40NA	Naranja	30 cm	6	24,35 €
ARP40VE	Verde	30 cm	6	24,35 €
ARP40AZ	Azul	30 cm	6	24,35 €
ARP40NE	Negro	30 cm	6	24,35 €

Pedido mínimo 1 rollo. 32 cajas por palé. Impresión 1 tinta en continuo aumenta un 30% PVP, mínimo 36 rollos. Para 2 tintas aumenta 40% PVP, mínimo 60 rollos. 60€ cliché (por tinta neto).

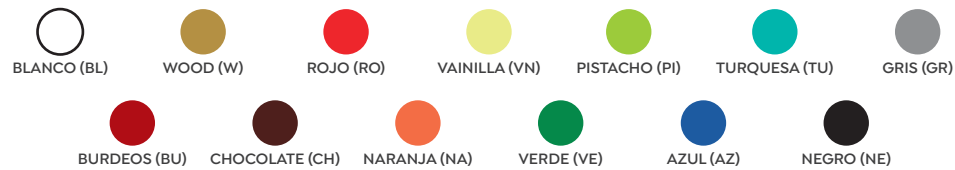

ROLLO MANTEL AIR SOFT® 0,40X48M VAINILLA - ARP40VN

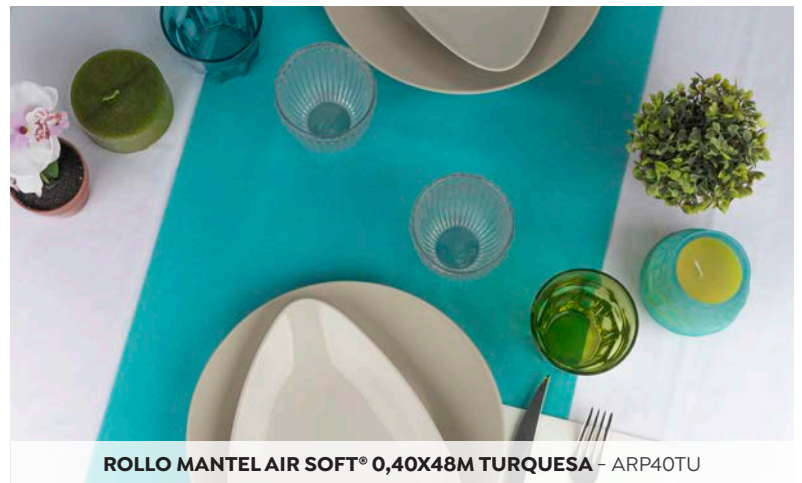

ROLLO MANTEL AIR SOFT® 0,40X48M TURQUESA - ARP40TU





**ROLLO MANTEL  
AIR SOFT® 0,40X48M  
- DECORADO**

ROLLO MANTEL AIR SOFT® 0,40X48M STRAUSS CREMA

Los rollos de **mantel Air Soft® 0,40x48m** o como se conocen comúnmente; los caminos de mesa, visten la mesa de una forma espectacular, ahora con nuestros decorados. Con un tacto suave y sus características de absorción, son una apuesta elegante para eventos de gran categoría. Al tratarse de rollos, podemos desplegarlos por toda la mesa sin importar lo larga que sea. Presentamos una amplia gama de decorados que seguro serán de su agrado.

# ROLLO MANTEL AIR SOFT® - DECORADO

**ROLLO MANTEL AIR SOFT® 0,40X48M** - Decorado - Precorte a 30cm

ESPECIAL  
CASH

REF.	BASE	DECORADO	COLOR IMPESIÓN	GRAMAJE	ROLLOS/CAJA	PRECORTE	€/ROLLO
ARPD40STCR	Blanco	Strauss crema	Crema	60	6	30 cm	19,90 €
ARPD40STPI	Blanco	Strauss pistacho	Pistacho	60	6	30 cm	19,90 €
ARPD40STTU	Blanco	Strauss turquesa	Turquesa	60	6	30 cm	19,90 €
ARPD40STGR	Blanco	Strauss gris	Gris	60	6	30 cm	19,90 €
ARPD40LNMA	Blanco	Linde marrón	Marrón y naranja	60	6	30 cm	19,90 €
ARPD40LNAZ	Blanco	Linde azul	Azul y turquesa	60	6	30 cm	19,90 €
ARPD40LNVE	Blanco	Linde verde	Verde	60	6	30 cm	19,90 €
ARPD40FL	Blanco	Floral	Rojo, violeta y verde	60	6	30 cm	19,90 €
ARPD40ROAG	Rojo	Agatha	Blanco y negro	55	6	30 cm	29,50 €

32 cajas por palé. Pedido mínimo 1 rollo. Se puede imprimir sobre decorado, se considera 2 tintas.



**STRAUSS CREMA** -ARPD40STCR



**STRAUSS PISTACHO** -ARPD40STPI



**STRAUSS TURQUESA** -ARPD40STTU



**STRAUSS GRIS** -ARPD40STGR



**LINDE MARRÓN** -ARPD40LNMA

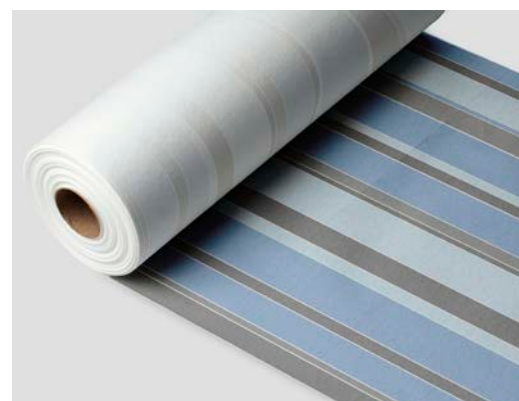

**LINDE AZUL** -ARPD40LNAZ



**LINDE VERDE** -ARPD40LNVE



**FLORAL** -ARPD40FL



**AGATHA** -ARPD40ROAG



**ROLLO MANTEL  
AIR SOFT®  
1X25M / 1,20X25M - COLOR**

ROLLO MANTEL AIR SOFT® 1X25M BURDEOS

Viste la mesa con el clásico **rollo de mantel Air Soft®**. Con los colores más elegantes, proporcionan estancias coloridas y pensados para cubrir grandes salas con todas las ventajas del **Air Soft®**.

# ROLLO MANTEL AIR SOFT® - COLOR

## ROLLO MANTEL AIR SOFT® 1X25M - Color



REF.	COLOR	GRAMAJE	ROLLOS/CAJA	€/ROLLO
AR1BL	Blanco	60	6	20,80 €
AR1BU	Burdeos	55	6	31,60 €
AR1NE	Negro	55	6	31,60 €

20 cajas por palé. Pedido mínimo 1 rollo. Impresión 1 tinta en continuo aumenta 30% PVP (2 tintas, 40% PVP). Para 1 tinta mínimo 36 uds. y 132€ (neto) cliché. Para 2 tintas mínimo 60 uds. y 132€ (neto) cliché (por tinta).

## ROLLO MANTEL AIR SOFT® 1,20X25M - Color



REF.	COLOR	GRAMAJE	ROLLOS / CAJA	€/ROLLO
AR1.2BL	Blanco	60	6	25,00 €
AR1.2NE	Burdeos	55	6	38,00 €
AR1.2BU	Negro	55	6	38,00 €

16 cajas por palé. Pedido mínimo 1 rollo. Impresión 1 tinta en continuo aumenta 30% PVP (2 tintas, 40% PVP). Para 1 tinta mínimo 36 uds. y 165€ (neto) cliché. Para 2 tintas mínimo 60 uds. y 165€ (neto) cliché (por tinta).



## ROLLO MANTEL AIR SOFT® 1,20X25M - BLANCO plastificado



REF.	COLOR	GRAMAJE	ROLLOS / CAJA	€/ROLLO
ARPBL1.2BL	Blanco	60	6	25,00 €

16 cajas por palé. Pedido mínimo 1 rollo.

# CON CAPA PLASTIFICADA

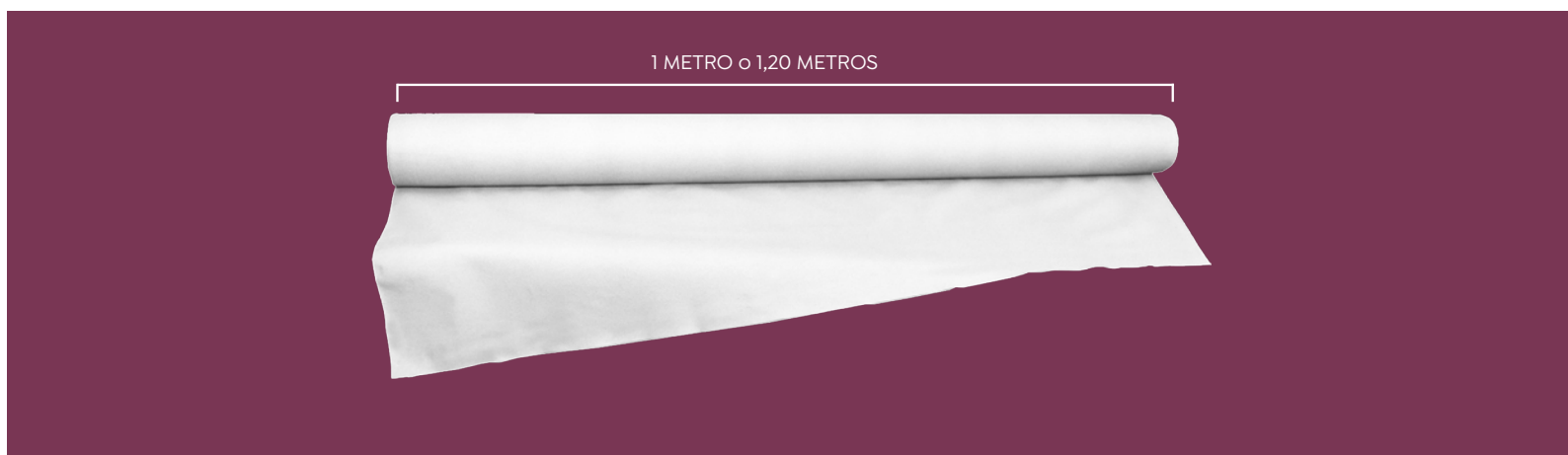



**ROLLO MANTEL  
AIR SOFT®  
1,20X25M - DECORADO**

ROLLO MANTEL AIR SOFT® 1,20X25M VERSALLES BURDEOS

Un clásico, rollo de **mantel Air Soft®**. Práctico, decorativo, elegante... Todas las prestaciones posibles en el rollo, con unos diseños tanto clásicos como modernos para decorar todo tipo de estancias.

# ROLLO MANTEL AIR SOFT® - DECORADO



AIR SOFT®

ESPECIAL  
CASH

## ROLLO MANTEL AIR SOFT® 1,20X25M - Sin precorte - Decorado

REF.	BASE	DECORADO	COLOR IMPRESIÓN	GRAMAJE	ROLLOS / CAJA	€/ROLLO
ARD1.2VSBL	Blanco	Versalles blanco	Blanco	60	6	29,50 €
ARD1.2VSBU	Blanco	Versalles burdeos	Burdeos	60	6	29,50 €
ARD1.2VSGR	Blanco	Versalles gris	Gris	60	6	29,50 €
ARD1.2NBAZ	Blanco	Nairobi azul	Azul	60	6	29,50 €
ARD1.2NBVE	Blanco	Nairobi verde	Verde	60	6	29,50 €
ARD1.2NBGR	Blanco	Nairobi gris	Gris	60	6	29,50 €
ARD1.2ESCAZ	Blanco	Escorial azul	Azul	60	6	29,50 €
ARD1.2ESCGR	Blanco	Escorial gris	Gris	60	6	29,50 €

16 cajas por palé. Pedido mínimo 1 rollo. Posibilidad de otros decorados bajo pedido. Mínimo 30 rollos con recargo 10% PVP.



ROLLO MANTEL VERSALLES BLANCO - ARD1.2VSBL



ROLLO MANTEL NAIROBI AZUL - ARD1.2NBAZ



ROLLO MANTEL VERSALLES BURDEOS - ARD1.2VSBU



ROLLO MANTEL NAIROBI VERDE - ARD1.2NBVE



ROLLO MANTEL VERSALLES GRIS - ARD1.2VSGR



ROLLO MANTEL NAIROBI GRIS - ARD1.2NBGR



ROLLO MANTEL ESCORIAL AZUL - ARD1.2ESCAZ



ROLLO MANTEL ESCORIAL GRIS - ARD1.2ESCGR



**MANTEL CORTADO AIR SOFT®  
100X100CM / 120X120CM - COLOR**

MANTEL CORTADO BLANCO A100BL / A120BL

Los manteles cortados de **Air Soft®** en 100x100 y 120x120 son una solución práctica para vestir la mesa de forma distinguida sin recurrir a la tela, ya que el **Air Soft®**, gracias a sus cualidades, le aporta ese toque de limpieza, suavidad y blancura.



# MANTEL 100X100

# MANTEL 120X120



## MANTEL CORTADO AIR SOFT® 100X100



REF.	COLOR	GRAMAJE	UDS. / CAJA	€/UD.
A100BL	Blanco	60	150	0,730 €

28 cajas por palé. Pedido mínimo 1 caja. Para personalizados. Consultar mínimo y clichés. Impresión 1 tinta en continuo aumenta 30% PVP (2 tintas, 40% PVP).



## MANTEL CORTADO AIR SOFT® 120X120



REF.	COLOR	GRAMAJE	UDS. / CAJA	€/UD.
A120BL	Blanco	60	150	1,120 €
A120BU	Burdeos	55	150	1,700 €
A120NE	Negro	55	150	1,700 €

20 cajas por palé. Pedido mínimo 1 caja. Para personalizados. Consultar mínimo y clichés. Impresión 1 tinta en continuo aumenta 30% PVP (2 tintas, 40% PVP).



BLANCO (BL)



BURDEOS (BU)



NEGRO (NE)



Artículo sin stock (pendiente de fabricación).



MANTEL CORTADO AIR SOFT® BURDEOS - A100BU / A120BU



MANTEL CORTADO AIR SOFT® NEGRO - A100NE / A120NE



**MANTEL CORTADO AIR  
SOFT® 120X120CM -  
DECORADO**

MANTEL AIR SOFT® VERSALLES BLANCO - AD120VSBL

Siguiendo con nuestra tradición de hacerle más fácil el trabajo a los restauradores, ponemos a su disposición toda una gama de manteles ya cortados y decorados para que solo tenga que elegir cual es el que más se adecua a su local. Presentamos unos diseños originales, tanto clásicos como actuales.

# MANTEL CORTADO AIR SOFT® - DECORADO



## MANTEL CORTADO AIR SOFT® 120X120 - Decorado

REF.	BASE	DECORADO	COLOR IMPRESIÓN	GRAMAJE	UDS. / CAJA	€/UD.
AD120VSBL	Blanco	Versalles	Blanco	60	150	1,550 €
AD120VSBU	Blanco	Versalles	Burdeos	60	150	1,550 €
AD120VSGR	Blanco	Versalles	Gris	60	150	1,550 €
AD120NBAZ	Blanco	Nairobi	Azul	60	150	1,550 €
AD120NBVE	Blanco	Nairobi	Verde	60	150	1,550 €
AD120NBGR	Blanco	Nairobi	Gris	60	150	1,550 €
AD120CHGR	Blanco	Cachemir	Gris	60	150	1,550 €
AD120ESCAZ	Blanco	Escorial	Azul	60	150	1,550 €
AD120ESCGR	Blanco	Escorial	Gris	60	150	1,550 €

20 cajas por palé. Pedido mínimo 5 cajas.

● Artículo sin stock (pendiente de fabricación).



**VERSALLES BURDEOS** - AD120VSBU



**VERSALLES GRIS** - AD120VSGR



**NAIROBI AZUL** - AD120NBAZ



**NAIROBI VERDE** - AD120NBVE



**NAIROBI GRIS** - AD120NBGR



**CACHEMIR GRIS** - AD120CHGR



**ESCORIAL AZUL** - AD120ESCAZ



**ESCORIAL GRIS** - AD120ESCGR



## MANTEL DOBLADO AIR SOFT® 100X100 1/8 - COLOR

MANTEL DOBLADO 1/8 BURDEOS - ADB100BU

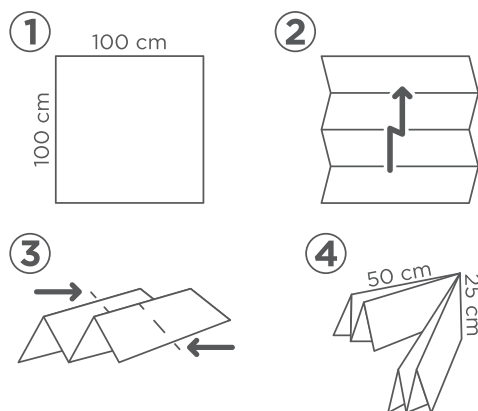

El **mantel doblado 1/8** es un producto muy práctico. Gracias a su formato y empaquetado, permite ser almacenado en estancias más reducidas.

# MANTEL DOBLADO 1/8 AIR SOFT® - COLOR



AIR SOFT®



**MANTEL DOBLADO AIR SOFT® 100X100 1/8 - color**



REF.	BASE	GR	UDS. / CAJA	€ / UD.
ADB100BL	Blanco	60	150	0,785 €
ADB100BU	Burdeos	55	150	1,180 €
ADB100NE	Negro	55	150	1,180 €

30 cajas por palé. Pedido mínimo 1 caja. Consultar mínimo y clichés.



MANTEL DOBLADO 1/8 BLANCO - ADB100BL



MANTEL DOBLADO 1/8 NEGRO - ADB100NE



## MANTEL INDIVIDUAL AIR SOFT® 30X40 - COLOR

MANTEL INDIVIDUAL BLANCO - A3040EBL

Los **Manteles Individuales Air Soft®** son una excelente elección que dota a su mesa de modernidad y versatilidad, combinado con una gran gama de colores.

Tenemos una selección de decorados muy interesantes que dejan la puerta abierta a la creatividad para combinarlos entre ellos o entre fondos de color.

Los objetivos principales son proteger la mesa, aportar un punto de originalidad y darle un toque distintivo.

# MANTEL CORTADO INDIVIDUAL AIR SOFT® - COLOR



AIR SOFT®



**MANTEL INDIVIDUAL AIR SOFT® 30X40CM** - 55/60 gr/m2 - Estuche Cash - Color

REF.	COLOR	GR	EST. / CAJA	UDS. / ESTUCHE	€ / ESTUCHE
A3040EBL	Blanco	60	5	150	15,80 €
A3040EW	Wood	55	5	150	24,15 €
A3040EGR	Gris	55	5	150	24,15 €
A3040EVN	Vainilla	55	5	150	24,15 €
A3040EBU	Burdeos	55	5	150	24,60 €
A3040ERO	Rojo	55	5	150	24,60 €
A3040EPI	Pistacho	55	5	150	24,60 €
A3040ETU	Turquesa	55	5	150	24,60 €
A3040ECH	Chocolate	55	5	150	24,60 €
A3040ENA	Naranja	55	5	150	24,60 €
A3040EVE	Verde	55	5	150	24,60 €
A3040EAZ	Azul	55	5	150	24,60 €
A3040ENE	Negro	55	5	150	24,60 €

48 cajas por palé. Pedido mínimo 1 estuche.

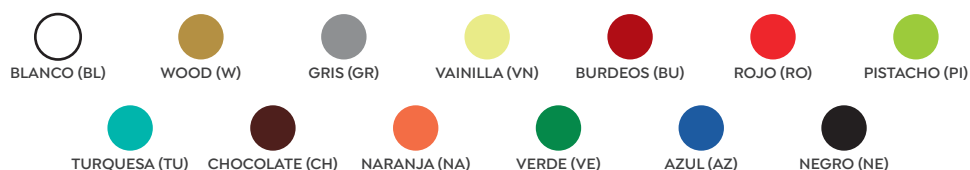

# MANTEL CORTADO INDIVIDUAL AIR SOFT® - COLOR





**MANTEL INDIVIDUAL AIR SOFT® 30X40CM - 55/60 gr/m2 - Color**





REF.	COLOR	GR	UDS. / CAJA	€ / UD.
A3040BL	Blanco	60	400	0,099 €
A3040NE	Negro	55	400	0,155 €
A3040BU	Burdeos	55	400	0,155 €
A3040CH	Chocolate	55	400	0,155 €
A3040W	Wood	55	400	0,149 €
A3040VN	Vainilla	55	400	0,149 €
A3040GR	Gris	55	400	0,149 €
A3040PI	Pistacho	55	400	0,155 €
A3040TU	Turquesa	55	400	0,155 €
A3040NA	Naranja	55	400	0,155 €
A3040VE	Verde	55	400	0,155 €
A3040AZ	Azul	55	400	0,155 €
A3040RO	Rojo	55	400	0,155 €

48 cajas por palé. Para blanco, negro, burdeos y chocolate, pedido mínimo 1 caja. Para resto colores mínimo 5 cajas.

 Artículo sin stock (pendiente de fabricación).

 BLANCO (BL)     NEGRO (NE)     BURDEOS (BU)

 WOOD (W)     ROJO (RO)     VAINILLA (VN)     PISTACHO (PI)     TURQUESA (TU)

 GRIS (GR)     CHOCOLATE (CH)     NARANJA (NA)     VERDE (VE)     AZUL (AZ)



NEGRO - A3040NE

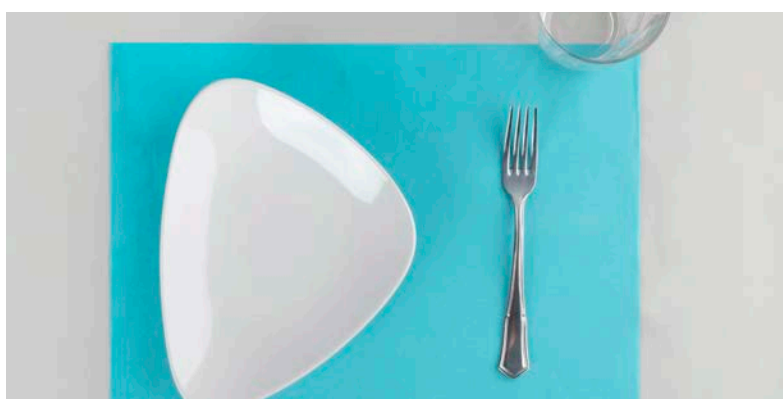

TURQUESA - A3040TU

CAJA DE  
**400**  
UNIDADES

MANTEL CORTADO INDIVIDUAL AIR SOFT® - COLOR



AIR SOFT®



**BURDEOS** - A3040BU



**NARANJA** - A3040NA



**MANTEL INDIVIDUAL AIR SOFT®  
30X40CM CAJA DE 400 UNIDADES  
- DECORADO**

MANTEL INDIVIDUAL AIR SOFT® 30X40 STRAUSS CREMA - AD3040STCR

Los **Manteles Individuales Air Soft®** son una excelente elección que dota a su mesa de modernidad y versatilidad, combinado con una gran gama de colores.

Tenemos una selección de decorados muy interesantes que dejan la puerta abierta a la creatividad para combinarlos entre ellos o entre fondos de color.

Los objetivos principales son proteger la mesa, aportar un punto de originalidad y darle un toque distintivo.

# MANTEL CORTADO INDIVIDUAL AIR SOFT® - DECORADO



AIR SOFT®



**MANTEL INDIVIDUAL AIR SOFT® 30X40 - 60 gr/m2 - Decorado**

REF.	BASE	DECORADO	COLOR DE IMPRESIÓN	UDS. / CAJA	€ / UD.
AD3040STCR	Blanco	Strauss	Crema	400	0,130 €
AD3040STPI	Blanco	Strauss	Pistacho	400	0,130 €
AD3040STTU	Blanco	Strauss	Turquesa	400	0,130 €
AD3040STGR	Blanco	Strauss	Gris	400	0,130 €
AD3040LNMA	Blanco	Linde	Marrón	400	0,140 €
AD3040LNAZ	Blanco	Linde	Azul	400	0,140 €
AD3040LNVE	Blanco	Linde	Verde	400	0,140 €
AD3040FL	Blanco	Floral	Rojo, violeta y verde	400	0,140 €

48 cajas por palé. Pedido mínimo 10 cajas.

● Artículo sin stock (pendiente de fabricación).



**STRAUSS PISTACHO - AD3040STPI**



**STRAUSS TURQUESA - AD3040STTU**



**STRAUSS GRIS - AD3040STGR**



**LINDE MARRÓN - AD3040LNMA**



**LINDE AZUL - AD3040LNAZ**



**LINDE VERDE - AD3040LNVE**



**FLORAL - AD3040FL**



**MANTEL INDIVIDUAL  
AIR SOFT® 30X40CM / 35X50CM -  
PERSONALIZADO**

MANTEL INDIVIDUAL AIR SOFT® 30X40 AZUL PERSONALIZADO

Los **Manteles Individuales Air Soft®** son una excelente elección que ofrece un sinfín de posibilidades. Ofrecemos la posibilidad de personalizar los manteles con el logo o el diseño que se adapte a su imagen.

Podemos combinarlos entre ellos con su variedad de colores, podemos ponerlos sobre otro mantel base de **100x100 o 120x120** y con servilletas decoradas o sobre la mesa sin mantel.

# MANTEL CORTADO INDIVIDUAL AIR SOFT® - PERSONALIZADO



## MANTEL INDIVIDUAL AIR SOFT® 30X40 - Personalizado

REF.	COLOR	GR	UDS. / CAJA	€ / Unidad (Según cantidad)				
				4.000 UDS.	8.000 UDS.	16.000 UDS.	24.000 UDS.	48.000 UDS.
AI3040BL	Blanco	60	400	0,160 €	0,145 €	0,134 €	0,124 €	0,123 €
AI3040W	Wood	55	400	0,226 €	0,215 €	0,212 €	0,209 €	0,199 €
AI3040VN	Vainilla	55	400	0,226 €	0,215 €	0,212 €	0,209 €	0,199 €
AI3040GR	Gris	55	400	0,226 €	0,215 €	0,212 €	0,209 €	0,199 €
AI3040BU	Burdeos	55	400	0,246 €	0,235 €	0,222 €	0,219 €	0,209 €
AI3040RO	Rojo	55	400	0,246 €	0,235 €	0,222 €	0,219 €	0,209 €
AI3040CH	Chocolate	55	400	0,246 €	0,235 €	0,222 €	0,219 €	0,209 €
AI3040NA	Naranja	55	400	0,246 €	0,235 €	0,222 €	0,219 €	0,209 €
AI3040PI	Pistacho	55	400	0,246 €	0,235 €	0,222 €	0,219 €	0,209 €
AI3040VE	Verde	55	400	0,246 €	0,235 €	0,222 €	0,219 €	0,209 €
AI3040TU	Turquesa	55	400	0,246 €	0,235 €	0,222 €	0,219 €	0,209 €
AI3040AZ	Azul	55	400	0,246 €	0,235 €	0,222 €	0,219 €	0,209 €
AI3040NE	Negro	55	400	0,246 €	0,235 €	0,222 €	0,219 €	0,209 €

48 cajas por palé. Impresión 1 tinta - Mínimo 4.000 uds. Impresión 2 tintas - Mínimo 8.000 uds. (Aumento 10% PVP) Cliché: 49,50 €/tinta neto, cliché reducido (max. 15x15) 25,00 €/tinta neto. Posibilidad de incluir cliché orla estándar sin coste adicional.

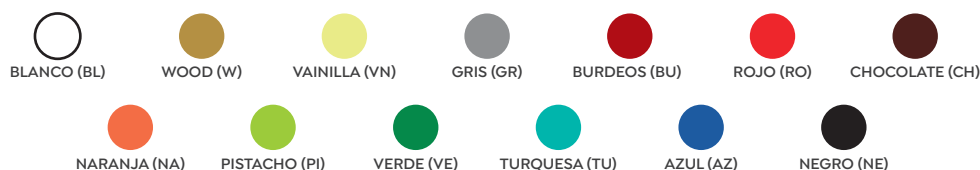

## MANTEL INDIVIDUAL AIR SOFT® 35X50 - Personalizado

REF.	COLOR	GR	UDS./CAJA	€ / Unidad (Según cantidad)				
				4.000 UDS.	8.000 UDS.	16.000 UDS.	24.000 UDS.	48.000 UDS.
AI3550BL	Blanco	60	400	0,234 €	0,212 €	0,196 €	0,193 €	0,191 €
AI3550BU	Burdeos	55	400	0,360 €	0,343 €	0,324 €	0,320 €	0,305 €
AI3550NE	Negro	55	400	0,360 €	0,343 €	0,324 €	0,320 €	0,305 €

32 cajas por palé. Impresión 1 tinta - Mínimo 4.000 uds. Impresión 2 tintas - Mínimo 8.000 uds. (Aumento 10% PVP) Cliché: 66,00 €/tinta neto, cliché reducido (max. 15x15) 25,00 €/tinta neto. Posibilidad de incluir cliché orla estándar sin coste adicional.



MANTEL INDIVIDUAL GRIS - AI3040GR



MANTEL INDIVIDUAL BLANCO PERSONALIZADO



## SERVILLETA 40X40 AIR SOFT® - COLOR

SERVILLETA 40X40 1/4 ROJA - A40RO

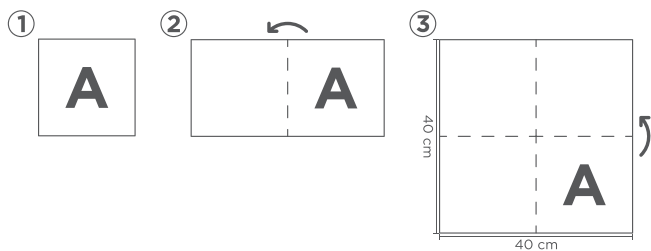

En **Karme Nature®** no podíamos permanecer ajenos a la servilleta que revolucionó al mundo de la hostelería.

Pertenciente a la familia de los no tejidos y por tratarse de un producto de un solo uso, reciclable y compostable, es la servilleta perfecta para eventos especiales, recepciones, cenas...

Se trata de servilletas **100% celulosa** que tras ser sometidas a un complejo proceso de fabricación adquieren una textura y un acabado muy similar a la tela.

Las presentamos en diferentes formas y decorados para darle al restaurador múltiples formas de decorar sus mesas.

# SERVILLETA AIR SOFT® - COLOR



AIR SOFT®

## SERVILLETA AIR SOFT® 40X40 - Color

REF.	COLOR	GR	UDS. / CAJA	€ / UD.	PERSONALIZADO	
					€ / 1 TINTA	€ / 2 TINTAS
A40	Blanco	50	600 (12x50)	0,098 €	0,132 €	0,156 €
<b>A40W</b>	<b>Wood</b>	55	600 (12x50)	0,169 €	0,206 €	-
A40VN	Vainilla	55	600 (12x50)	0,169 €	0,206 €	-
A40GR	Gris	55	600 (12x50)	0,169 €	0,206 €	-
A40TU	Turquesa	55	600 (12x50)	0,179 €	0,226 €	-
A40PI	Pistacho	55	600 (12x50)	0,179 €	0,226 €	-
A40RO	Rojo	55	600 (12x50)	0,179 €	0,226 €	-
A40BU	Burdeos	55	600 (12x50)	0,179 €	0,226 €	-
A40CH	Chocolate	55	600 (12x50)	0,179 €	0,226 €	-
A40NA	Naranja	55	600 (12x50)	0,179 €	0,226 €	-
A40VE	Verde	55	600 (12x50)	0,179 €	0,226 €	-
A40AZ	Azul	55	600 (12x50)	0,179 €	0,226 €	-
A40NE	Negro	55	600 (12x50)	0,179 €	0,226 €	-

42 cajas por palé. Pedido mínimo 1 caja. Mínimo impresión: 10 cajas (1 tinta), cliché 25€ (neto). Para 20 cajas cliché sin cargo. 15 cajas (2 tintas), cliché 2x25€ (neto). Para 30 cajas cliché sin cargo.

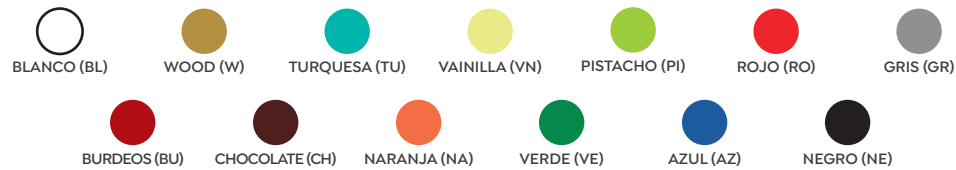

**SERVILLETA 40X40 WOOD - A40W**



**SERVILLETA 40X40 NEGRO - A40NE**

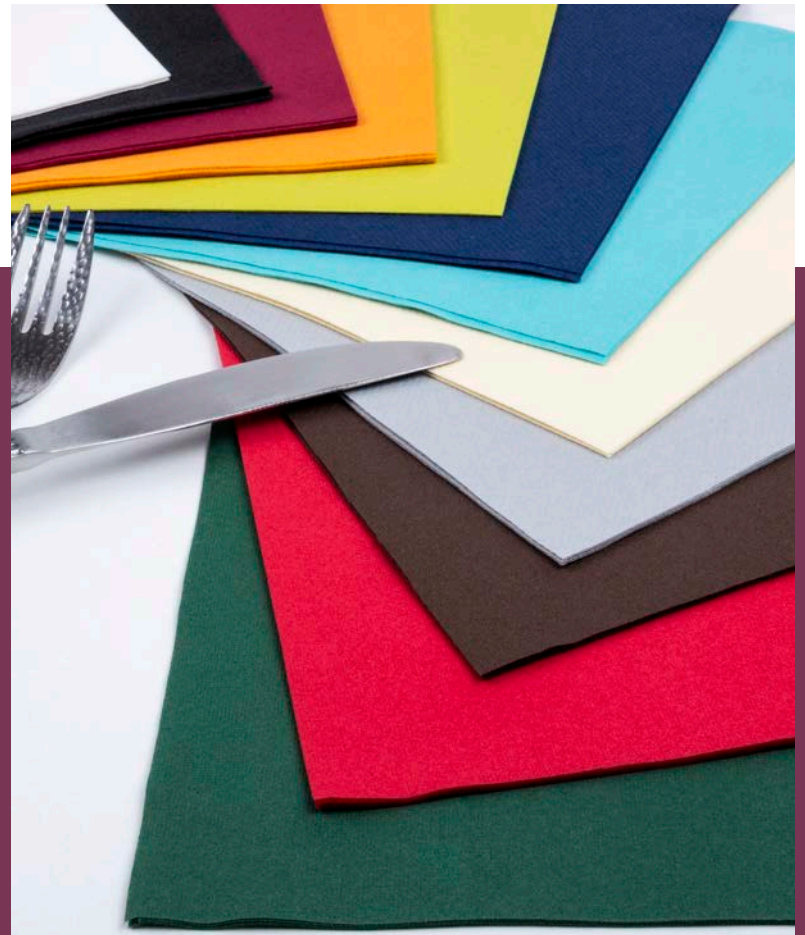



**SERVILLETA 40X40  
PLEGADO 1/4  
AIR SOFT® - DECORADA**

SERVILLETA 40X40 ROJO STRAUSS NEGRO

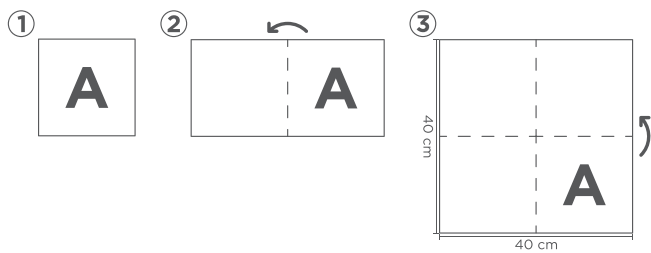

La servilleta con los decorados más elegantes. Disponibles en una cantidad de colores muy extensa. Decora tu mesa con la calidad del **Air Soft®** y el decorado que más te guste.

# SERVILLETA AIR SOFT® - DECORADA



AIR SOFT®

## SERVILLETA AIR SOFT® 40X40 1/4 - Decorada

REF.	COLOR	DECORADO	UDS. / CAJA	€ / UD.
AD40BE	Blanco	Bella	600 (12x50)	0,125 €
AD40CH	Blanco	Cachemir	600 (12x50)	0,125 €
AD40PA	Blanco	París	600 (12x50)	0,125 €
AD40TXCR	Blanco	Texas crema	600 (12x50)	0,125 €
AD40TXBU	Blanco	Texas burdeos	600 (12x50)	0,125 €
AD40TXAZ	Blanco	Texas azul	600 (12x50)	0,125 €
AD40TXGR	Blanco	Texas gris	600 (12x50)	0,125 €
AD40TXMA	Blanco	Texas marrón	600 (12x50)	0,125 €
AD40NBAZ	Blanco	Nairobi azul	600 (12x50)	0,125 €
AD40NBVE	Blanco	Nairobi verde	600 (12x50)	0,125 €
AD40NBGR	Blanco	Nairobi gris	600 (12x50)	0,125 €
AD40FL	Blanco	Floral	600 (12x50)	0,125 €
AD40ABCR	Blanco	Amber crema	600 (12x50)	0,125 €
AD40ABGR	Blanco	Amber gris	600 (12x50)	0,125 €
AD40VSBL	Blanco	Versalles blanco	600 (12x50)	0,125 €
AD40HBCR	Blanco	Hamburgo crema	600 (12x50)	0,125 €
AD40HBGR	Blanco	Hamburgo gris	600 (12x50)	0,125 €
AD40STGR	Blanco	Strauss gris	600 (12x50)	0,125 €
AD40STPI	Blanco	Strauss pistacho	600 (12x50)	0,125 €
AD40STCR	Blanco	Strauss crema	600 (12x50)	0,125 €
AD40STTU	Blanco	Strauss turquesa	600 (12x50)	0,125 €
AD40LNAZ	Blanco	Linde azul	600 (12x50)	0,145 €
AD40LNVE	Blanco	Linde verde	600 (12x50)	0,145 €
AD40LNMA	Blanco	Linde marrón	600 (12x50)	0,145 €
AD40ROSTNE	Rojo	Strauss negro	600 (12x50)	0,225 €
AD40STW	Wood	Strauss marrón	600 (12x50)	0,225 €

48 cajas por palé. Pedido mínimo 1 caja.



TEXAS

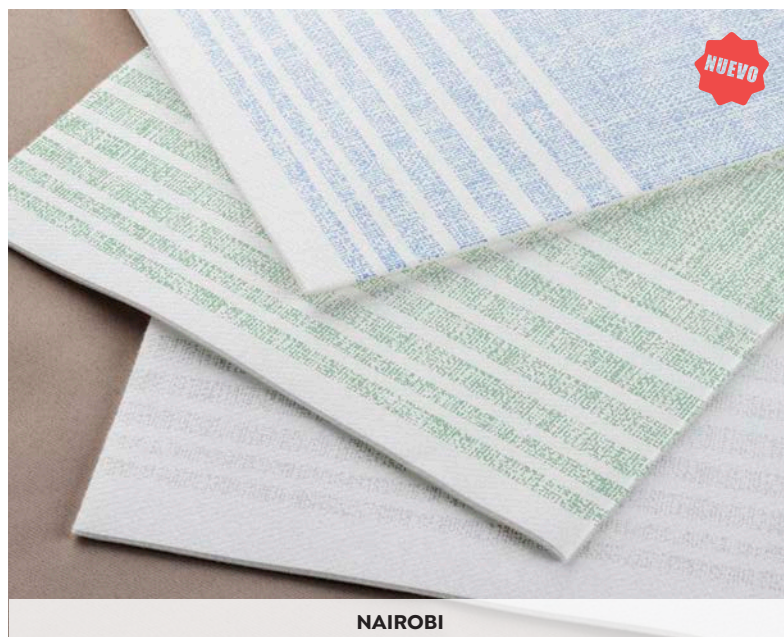

NAIROBI



# SERVILLETA AIR SOFT® - DECORADA

CATÁLOGO 2023



**STRAUSS GRIS** - AD40STGR



**STRAUSS PISTACHO** - AD40STPI

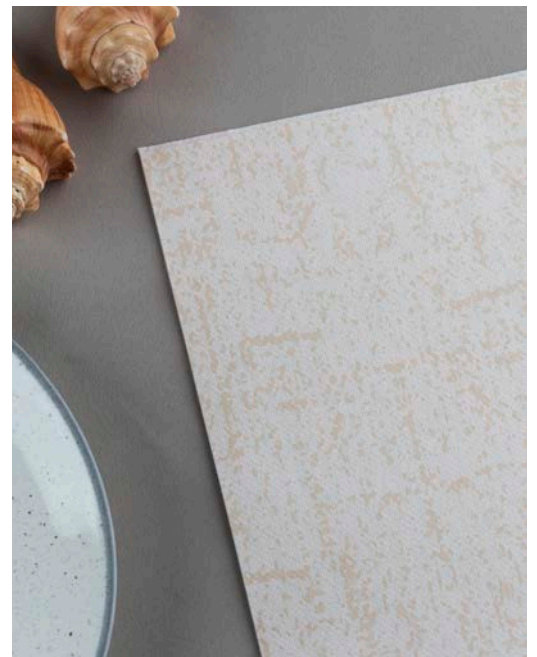

**STRAUSS CREMA** - AD40STCR



**STRAUSS TURQUESA** - AD40STTU



**FONDO ROJO STRAUSS NEGRO** - AD40ROSTNE

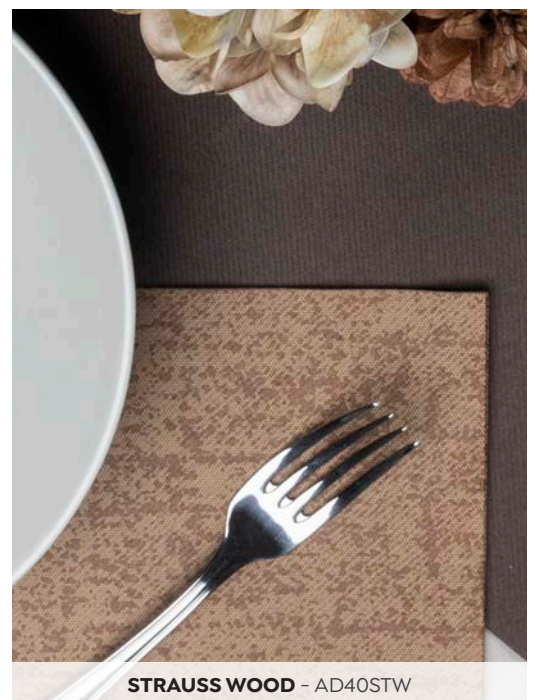

**STRAUSS WOOD** - AD40STW

# SERVILLETA AIR SOFT® - DECORADA



AIR SOFT®



**FLORAL** - AD40FL



**AMBER CREMA** - AD40ABCR



**AMBER GRIS** - AD40ABGR



**VERSALLES BLANCO** - AD40VSBL



**HAMBURGO CREMA** - AD40HBCR



**HAMBURGO GRIS** - AD40HBGR



**LINDE AZUL** - AD40LNAZ



**LINDE VERDE** - AD40LNVE



**LINDE MARRÓN** - AD40LNMA

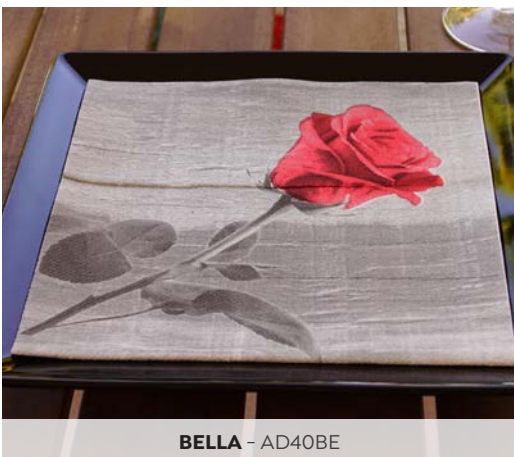

**BELLA** - AD40BE



**CACHEMIR** - AD40CH



**PARÍS** - AD40PA



## SERVILLETA 40X40 AIR SOFT® PLEGADO 1/8 - COLOR

SERVILLETAS AIR SOFT® 40X40 1/8 BLANCO - PLEGADO AMERICANO ORIGINAL

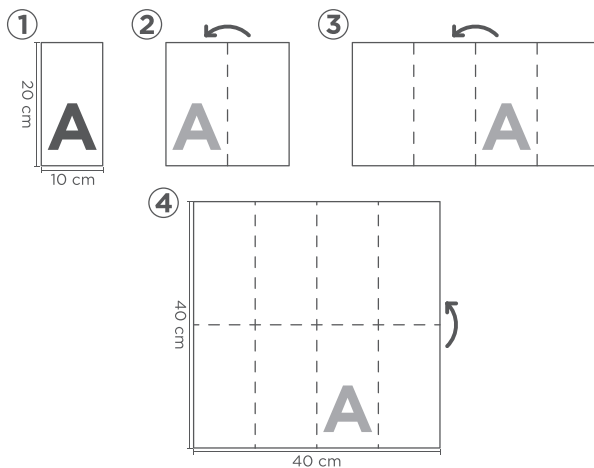

Una servilleta única en la mesa, tanto por su tacto como por su calidad. Además sin olvidar que está fabricada con **materia prima biodegradable** y **compostable**.

# SERVILLETA AIR SOFT® - COLOR



AIR SOFT®

## SERVILLETA AIR SOFT® 40X40 PLEGADO 1/8 - Color

REF.	COLOR	GRAMAJE	UDS. / CAJA	€ / UD.	PERSONALIZADO	
					€ / 1 TINTA	€ / 2 TINTAS
A408	Blanco	50	480 (16x30)	0,108 €	0,135 €	0,158 €
A40W8	Wood	55	480 (16x30)	0,179 €	0,216 €	-
A40VN8	Vainilla	55	480 (16x30)	0,179 €	0,216 €	-
A40GR8	Gris	55	480 (16x30)	0,179 €	0,216 €	-
A40BU8	Burdeos	55	480 (16x30)	0,189 €	0,220 €	-
A40RO8	Rojo	55	480 (16x30)	0,189 €	0,220 €	-
A40PI8	Pistacho	55	480 (16x30)	0,189 €	0,220 €	-
A40TU8	Turquesa	55	480 (16x30)	0,189 €	0,220 €	-
A40CH8	Chocolate	55	480 (16x30)	0,189 €	0,220 €	-
A40NA8	Naranja	55	480 (16x30)	0,189 €	0,220 €	-
A40VE8	Verde	55	480 (16x30)	0,189 €	0,220 €	-
A40AZ8	Azul	55	480 (16x30)	0,189 €	0,220 €	-
A40NE8	Negro	55	480 (16x30)	0,189 €	0,220 €	-

48 cajas por palé. Pedido mínimo 1 caja. Mínimo impresión: 12 cajas (1 tinta), cliché 25€ (neto). Para 24 cajas cliché sin cargo. 20 cajas (2 tintas), cliché 2x25€ (neto). Para 40 cajas clichés sin cargo.

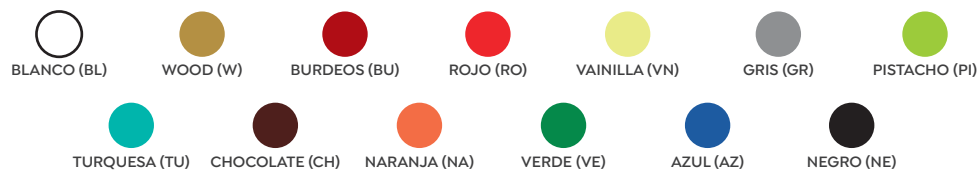

# PLEGADO AMERICANO ORIGINAL

El famoso plegado americano original 1/8. El tissue de siempre con el formato más práctico y fino. Si está buscando una composición elegante, limpia y ordenada, sin duda, este estilo de servilleta es el indicado tanto por su plegado como por su material.





# SERVILLETA AIR SOFT® - COLOR



**WOOD** - A40W8



**BURDEOS** - A40BU8



**ROJO** - A40RO8



**VAINILLA** - A40VN8



**PISTACHO** - A40PI8



**TURQUESA** - A40TU8



**GRIS** - A40GR8

# SERVILLETA AIR SOFT® - COLOR



AIR SOFT®



**CHOCOLATE** - A40CH8



**NARANJA** - A40NA8



**VERDE** - A40VE8



**AZUL** - A40AZ8



**NEGRO** - A40NE8



## KANGURO 40X40 AIR SOFT® - COLOR

KANGURO 40X40 TURQUESA - AKTU

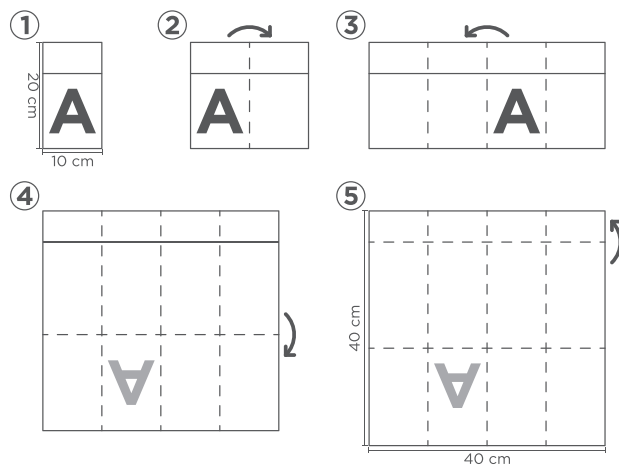

El **Kanguro** de siempre ahora en **Air Soft**®. Una servilleta caracterizada por su comodidad, versatilidad y su higiene.

Al estar fabricadas en **Air Soft**®, continuarán dándole un toque de calidad propio de los no-tejidos y al mismo tiempo un aire más actual.

Este modelo de servilleta que nosotros hemos popularizado, es ideal para todo tipo de eventos, comidas, cenas, catering, etc.

Disponible en un amplia carta de colores.

# KANGURO AIR SOFT® - COLOR



AIR SOFT®

## KANGURO AIR SOFT® 40X40- Color

REF.	COLOR	GRAMAJE	UDS. / CAJA	€/ UD.	PERSONALIZADO	
					€/ 1 TINTA	€/ 2 TINTAS
AKBL	Blanco	50	480 (16x30)	0,115 €	0,140 €	0,165 €
AKW	Wood	55	480 (16x30)	0,185 €	0,228 €	-
AKVN	Vainilla	55	480 (16x30)	0,185 €	0,228 €	-
AKGR	Gris	55	480 (16x30)	0,185 €	0,228 €	-
AKBU	Burdeos	55	480 (16x30)	0,198 €	0,233 €	-
AKRO	Rojo	55	480 (16x30)	0,198 €	0,233 €	-
AKPI	Pistacho	55	480 (16x30)	0,198 €	0,233 €	-
AKTU	Turquesa	55	480 (16x30)	0,198 €	0,233 €	-
AKVE	Verde	55	480 (16x30)	0,198 €	0,233 €	-
AKAZ	Azul	55	480 (16x30)	0,198 €	0,233 €	-
AKNE	Negro	55	480 (16x30)	0,198 €	0,233 €	-
AKCH	Chocolate	55	480 (16x30)	0,198 €	0,233 €	-
AKNA	Naranja	55	480 (16x30)	0,198 €	0,233 €	-

48 cajas por palé. Pedido mínimo 1 caja. Mínimo impresión: 12 cajas (1 tinta), cliché 25€ (neto). Para 24 cajas cliché sin cargo. 20 cajas (2 tintas), cliché 2x25€ (neto). Para 40 cajas clichés sin cargo.



BLANCO - AKBL



WOOD - AKW



BURDEOS - AKBU



CON EL LOGO  
DE TU EMPRESA



GRIS - AKGR



CHOCOLATE - AKCH



VERDE - AKVE



AZUL - AKAZ

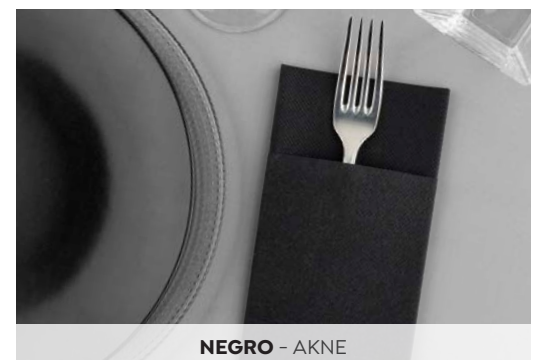

NEGRO - AKNE



## KANGURO 40X40 AIR SOFT® - DECORADA

KANGURO STRAUSS BURDEOS, CREMA, PISTACHO, TURQUESA Y GRIS

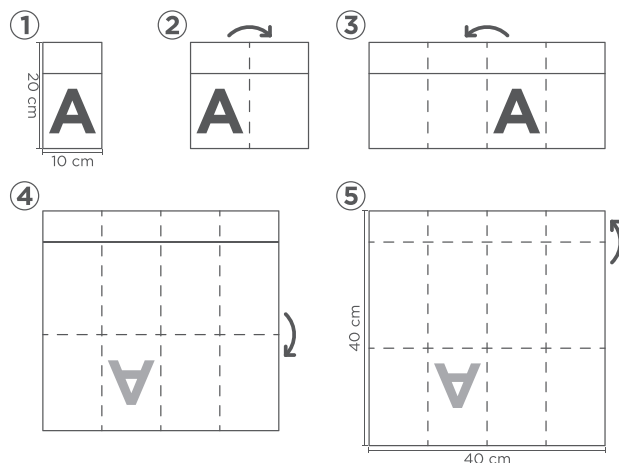

El **Kanguro** de siempre ahora decorado y en **Air Soft®**. Una servilleta caracterizada por su comodidad, versatilidad y su higiene. Disponible en diferentes decorados que otorgan un toque distintivo a la mesa.

Al estar fabricadas en **Air Soft®**, continuarán dándole un toque de calidad propio de los no-tejidos y al mismo tiempo un aire más actual.

Este modelo de servilleta que nosotros hemos popularizado es ideal para todo tipo de eventos, comidas, cenas, catering...

# KANGURO AIR SOFT® - DECORADA



AIR SOFT®

## KANGURO AIR SOFT® 40X40- Decorada

REF.	BASE	DECORADO	COLOR IMPRESIÓN	UDS. / CAJA	€/UD.
AKDSTBU	Blanco	Strauss	Burdeos	480 (16x30)	0,135 €
AKDSTCR	Blanco	Strauss	Crema	480 (16x30)	0,135 €
AKDSTPI	Blanco	Strauss	Pistacho	480 (16x30)	0,135 €
AKDSTTU	Blanco	Strauss	Turquesa	480 (16x30)	0,135 €
AKDSTGR	Blanco	Strauss	Gris	480 (16x30)	0,135 €
AKD TXCR	Blanco	Texas	Crema	480 (16x30)	0,135 €
AKD TXBU	Blanco	Texas	Burdeos	480 (16x30)	0,135 €
AKD TXAZ	Blanco	Texas	Azul	480 (16x30)	0,135 €
AKD TXGR	Blanco	Texas	Gris	480 (16x30)	0,135 €
AKD TXMA	Blanco	Texas	Marrón	480 (16x30)	0,135 €
AKDABCR	Blanco	Amber	Crema	480 (16x30)	0,135 €
AKDABGR	Blanco	Amber	Gris	480 (16x30)	0,135 €
AKDHV	Blanco	Havana	Verde y negro	480 (16x30)	0,135 €
AKDVNSTMA	Vainilla	Strauss	Marrón	480 (16x30)	0,218 €
AKDWSTMA	Wood	Strauss	Marrón	480 (16x30)	0,218 €
AKDNESTBL	Negro	Strauss	Blanco	480 (16x30)	0,220 €
AKDTUSTAZ	Turquesa	Strauss	Azul	480 (16x30)	0,220 €
AKDROSTNE	Rojo	Strauss	Negro	480 (16x30)	0,220 €
AKDNASTNE	Naranja	Strauss	Negro	480 (16x30)	0,220 €
AKDAG	Rojo	Agatha	Blanco y negro	240 (8x30)	0,220 €

48 cajas por palé. Pedido mínimo 1 caja.



TEXAS BURDEOS - AKD TXBU



TEXAS MARRÓN - AKD TXMA



TEXAS AZUL - AKD TXAZ



# KANGURO AIR SOFT® - DECORADA



AMBER GRIS Y CREMA



HAVANA - AKDHV



STRAUSS COLORES



BASE ROJO + AGATHA - AKDAG



## KANGURO 33X40 AIR SOFT® - COLOR

KANGURO AIR SOFT 33X40 BLANCO Y BURDEOS

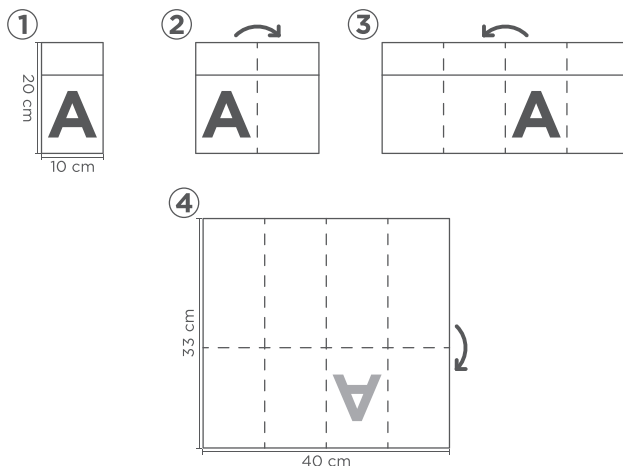

Nuestras servilletas Kanguro Air Soft® 33x40 aúnan la comodidad del formato kanguro con la ventaja de que, aun siendo una servilleta más pequeña, la medida final es exacta a un kanguro 40x40. Con nuestro plegado especial, lo que hacemos es retirar la solapa y así conseguimos un producto final con el tamaño estándar, siendo más cómodo el introducir los cubiertos, y con una importante mejora del precio. Disponible en una gama de 3 colores y 7 decorados, seguro que es la servilleta perfecta para todas las ocasiones.

# KANGURO AIR SOFT® - COLOR



AIR SOFT®

## KANGURO AIR SOFT® 33X40 - color

REF.	COLOR	GRAMAJE	UDS. / CAJA	€ / UD.	PERSONALIZADO	
					€ / 1 TINTA	€ / 2 TINTAS
AK3340BL	Blanco	50	480 (16x30)	0,098 €	0,124 €	0,145 €
AK3340BU	Burdeos	55	480 (16x30)	0,158 €	0,198 €	0,227 €

48 cajas por palé. Pedido mínimo 1 caja. Mínimo impresión: 12 cajas (1 tinta), cliché 25€ (neto). Para 24 cajas cliché sin cargo. 20 cajas (2 tintas), cliché 2x25€ (neto).  
Para 40 cajas clichés sin cargo.



**MISMA APARIENCIA  
EN LA MESA QUE LA  
KANGURO 40X40**



## MINI KANGURO AIR SOFT® 32X40 - COLOR

MINI KANGURO COLORES

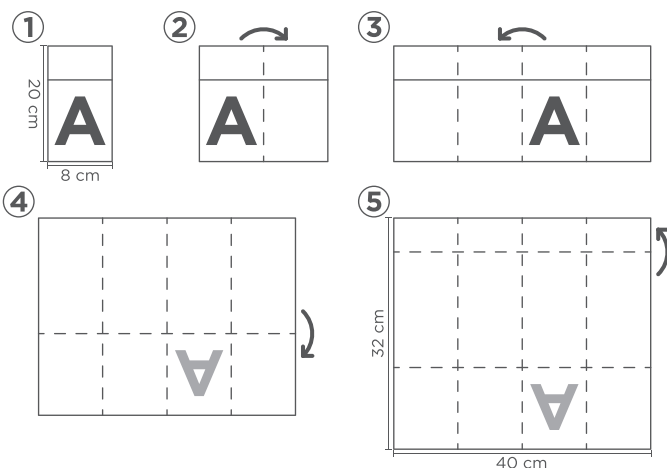

Las **servilletas Mini Kanguro 32x40 Air Soft®** que incorporamos consiguen para usted un doble objetivo, disponer de un producto práctico, moderno e higiénico y al mismo tiempo abaratar costes, ya que al ser 32x40 tiene menos materia prima y son más económicas.

Al ser un poco más estrecha que la 40x40 hace que los cubiertos se ajusten mejor al espacio, siendo ideal para desayunos ya que el cubierto suele ser más pequeño.

Disponible en una amplia carta de colores para hacer más fácil su combinación y puede ser personalizada.

# MINI KANGURO AIR SOFT®- COLOR



## MINI KANGURO AIR SOFT® 32X40- Color

REF.	COLOR	GRAMAJE	UDS./CAJA	€/UD.	PERSONALIZADO	
					€/ 1 TINTA	€/ 2 TINTAS
AMKBL	Blanco	50	600(20x30)	0,095 €	0,120 €	0,144 €
AMKW	Wood	55	600(20x30)	0,146 €	0,188 €	0,214 €
AMKVN	Vainilla	55	600(20x30)	0,146 €	0,188 €	0,214 €
AMKGR	Gris	55	600(20x30)	0,146 €	0,188 €	0,214 €
AMKRO	Rojo	55	600(20x30)	0,149 €	0,198 €	0,232 €
AMKTU	Turquesa	55	600(20x30)	0,149 €	0,198 €	0,232 €
AMKNE	Negro	55	600(20x30)	0,149 €	0,198 €	0,232 €
AMKBU	Burdeos	55	600(20x30)	0,149 €	0,198 €	0,232 €
AMKCH	Chocolate	55	600(20x30)	0,149 €	0,198 €	0,232 €
AMKAZ	Azul	55	600(20x30)	0,149 €	0,198 €	0,232 €

48 cajas por palé. Pedido mínimo 1 caja. Mínimo impresión: 12 cajas (1 tinta), cliché 25€ (neto). Para 24 cajas cliché sin cargo. 20 cajas (2 tintas), cliché 2x25€ (neto). Para 40 cajas clichés sin cargo.



MINI KANGURO WOOD - AMKW



MINI KANGURO ROJO - AMKRO



MINI KANGURO TURQUESA - AMKTU



MINI KANGURO NEGRO - AMKNE



MINI KANGURO BURDEOS - AMKBU



MINI KANGURO CHOCOLATE - AMKCH



MINI KANGURO AZUL - AMKAZ



## MINI KANGURO AIR SOFT® 32X40 - DECORADA

MINI KANGURO STRAUSS

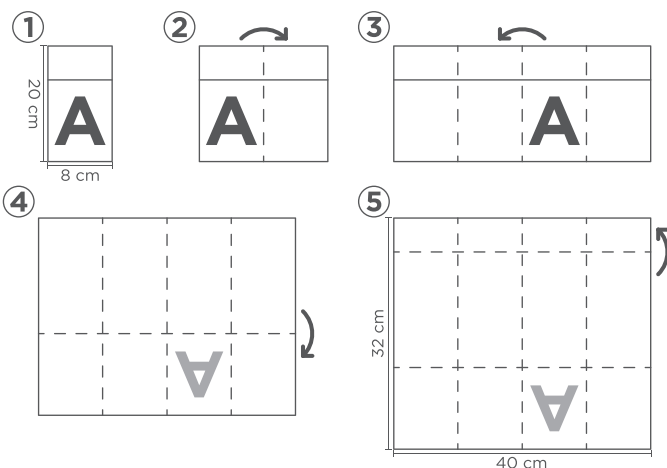

Las **servilletas Mini Kanguro 32x40 Air Soft®** que incorporamos consiguen para usted un doble objetivo, disponer de un producto práctico, moderno e higiénico y al mismo tiempo abaratar costes, ya que al ser 32x40 tiene menos materia prima y son más económicas.

Al ser un poco más estrecha que la 40x40 hace que los cubiertos se ajusten mejor al espacio, siendo ideal para desayunos ya que el cubierto suele ser más pequeño.

Disponible en una amplia gama de decorados.

# MINI KANGURO AIR SOFT® - DECORADA



AIR SOFT®



## MINI KANGURO AIR SOFT® 32X40 - Decorada

REF.	BASE	DECORADO	COLOR IMPRESIÓN	UDS. / CAJA	€ / UD.
AMKDSTBU	Blanco	Strauss	Burdeos	600(20x30)	0,119 €
AMKDSTCR	Blanco	Strauss	Crema	600(20x30)	0,119 €
AMKDSTPI	Blanco	Strauss	Pistacho	600(20x30)	0,119 €
AMKDSTTU	Blanco	Strauss	Turquesa	600(20x30)	0,119 €
AMKDSTGR	Blanco	Strauss	Gris	600(20x30)	0,119 €
AMKDABCR	Blanco	Amber	Crema	600(20x30)	0,119 €
AMKDABGR	Blanco	Amber	Gris	600(20x30)	0,119 €
AMKDTXCR	Blanco	Texas	Crema	600(20x30)	0,119 €
AMKDTXBU	Blanco	Texas	Burdeos	600(20x30)	0,119 €
AMKDTXAZ	Blanco	Texas	Azul	600(20x30)	0,119 €
AMKDTXGR	Blanco	Texas	Gris	600(20x30)	0,119 €
AMKDTXMA	Blanco	Texas	Marrón	600(20x30)	0,119 €
AMKDLNAZ	Blanco	Linde	Azul	600(20x30)	0,127 €
AMKDLNMA	Blanco	Linde	Marrón	600(20x30)	0,127 €
AMKDLNVE	Blanco	Linde	Verde	600(20x30)	0,127 €
AMKDNSTBL	Negro	Strauss	Blanco	600(20x30)	0,185 €
AMKDNASTNE	Naranja	Strauss	Negro	600(20x30)	0,185 €
AMKDVNSTMA	Vainilla	Strauss	Marrón	600(20x30)	0,185 €

48 cajas por palé. Pedido mínimo 1 caja.



MINI KANGURO STRAUSS



STRAUSS BURDEOS

STRAUSS GRIS

STRAUSS CREMA

STRAUSS PISTACHO

STRAUSS TURQUESA





# MINIKANGURO AIR SOFT® - DECORADA



**MINI KANGURO AMBER GRIS**



**MINI KANGURO LINDE MARRÓN**



**MINI KANGURO LINDE AZUL**



**MINI KANGURO AMBER CREMA**



**MINI KANGURO LINDE VERDE**

# MINIKANGURO AIR SOFT® - DECORADA



AIR SOFT®



TEXAS CREMA

TEXAS BURDEOS

TEXAS AZUL

TEXAS GRIS

TEXAS MARRÓN



## SERVILLETA AIR SOFT® 20X20 - COLOR

SERVILLETAS 20X20

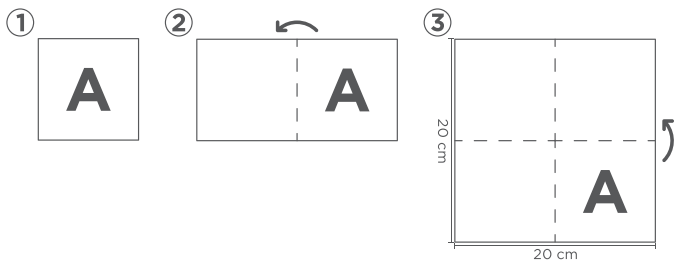

Presentamos la tradicional **servilleta de cocktail en 20x20 en Air Soft®** perfecta para eventos sociales o de restauración. Son las servilletas perfectas para bares, gastrobares, restaurantes, hoteles y eventos. Está diseñada con una calidad superior, por lo tanto, destaca por su capacidad de absorción de líquidos.

# SERVILLETA AIR SOFT® - COLOR



AIR SOFT®

## SERVILLETA AIR SOFT® 20X20 - Color

REF.	BASE	GRAMAJE	UDS. / CAJA	€/ UD.	€/ 1 TINTA	€/ 2 TINTAS
A20BL	Blanco	50	1.800 (18x100)	0,029 €	0,042 €	0,069 €
A20RO	Rojo	55	1.800 (18x100)	0,052 €	0,067 €	-
A20BU	Burdeos	55	1.800 (18x100)	0,052 €	0,067 €	-
A20NE	Negro	55	1.800 (18x100)	0,052 €	0,067 €	-

48 cajas por palé. Pedido mínimo 1 caja. Mínimo impresión: 10 cajas (1 tinta), cliché 25€ (neto). Para 20 cajas cliché sin cargo.

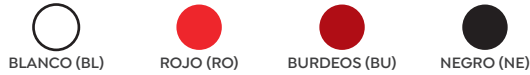

## PERSONALIZABLE

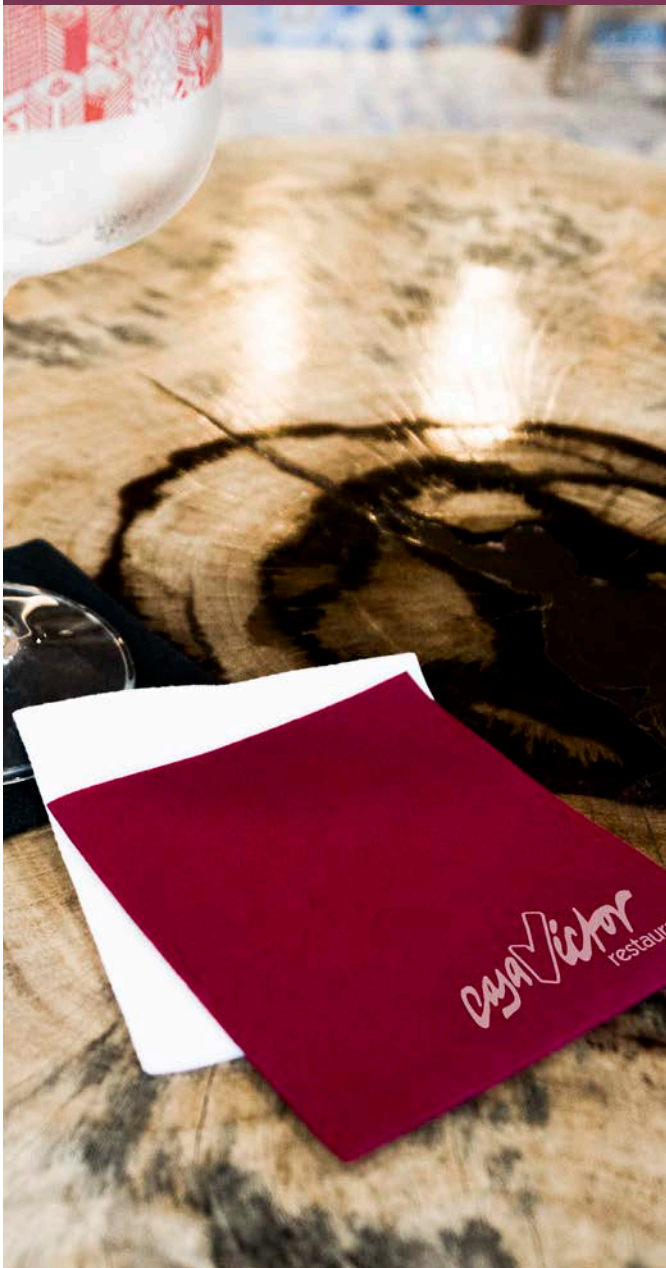

SERVILLETA 20X20 NEGRO, BLANCO, BURDEOS Y ROJO



**SERVILLETA AIR SOFT®  
20X20 - DECORADA**

SERVILLETAS 20X20 STRAUSS COLORES

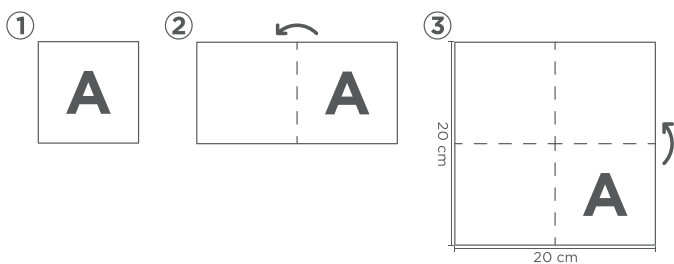

Presentamos la tradicional servilleta de **cocktail en 20x20 en Air Soft® decorada**, perfecta para eventos sociales o de restauración. Son las servilletas perfectas para bares, gastrobares, restaurantes, hoteles y eventos. Está diseñada con una calidad superior, por lo tanto, destaca por su capacidad de absorción de líquidos.

# SERVILLETA AIR SOFT® - DECORADA



AIR SOFT®

## SERVILLETA AIR SOFT® 20X20 - Decorada

REF.	BASE	DECORADO	COLOR IMPRESIÓN	UDS. / CAJA	€ / UD.
AD20STPI	Blanco	Strauss	Pistacho	1.800 (18x100)	0,042 €
AD20STCR	Blanco	Strauss	Crema	1.800 (18x100)	0,042 €
AD20STBU	Blanco	Strauss	Burdeos	1.800 (18x100)	0,042 €
AD20STTU	Blanco	Strauss	Turquesa	1.800 (18x100)	0,042 €
AD20STGR	Blanco	Strauss	Gris	1.800 (18x100)	0,042 €

48 cajas por palé. Pedido mínimo 1 caja. Mínimo impresión: 10 cajas (1 tinta), cliché 25€ (neto). Para 20 cajas cliché sin cargo.





# HIDROSOLUBLE

## 100% PULPA DE CELULOSA BIODEGRADABLE Y COMPOSTABLE

# Hidrosoft

Servilleta 40x40 Hidrosoft

Kanguro Hidrosoft

Mini Kanguro Hidrosoft

Convencidos de que cualquier esfuerzo es poco, para mantener a raya la degradación galopante que está sufriendo nuestro precioso y maltratado planeta, desde Karme y concretamente desde el departamento de I+D+i, tenemos el orgullo de presentarles el producto más revolucionario en cuanto a la fabricación de servilletas se refiere: El Hidrosoft. 100% pulpa de celulosa, material que además de ser biodegradable y compostable, es hidrosoluble. lo que lo convierte en el más ecológico ya que se disuelve en el agua.

\*Debido a las constantes variaciones de materias primas, nos reservamos el derecho de cambiar los precios sin previo aviso. Los precios siempre se muestran actualizados en nuestra web [www.karme.es](http://www.karme.es).



PRODUCTO RECOMENDADO  
PARA EL USO ALIMENTARIO



BIODEGRADABLE



COMPOSTABLE



PRODUCTO  
RECICLABLE

# HIDROSOFT® 40X40 PLEGADO 1/4

## SERVILLETA HIDROSOFT® 40X40 PLEGADO 1/4

**BEST PRICE**

**NUEVO**



**ANTI ATASCO**

REF.	GRAMAJE	UDS. / CAJA	€ / UD.	€ / 1 TINTA	€ / 2 TINTAS
HS40	35	600 (12x50)	0,077 €	0,094 €	0,106 €
HS4050	50	600 (12x50)	0,088 €	0,106 €	0,119 €

42 cajas por palé. Pedido mínimo 1 caja. Mínimo impresión: 12 cajas (1 tinta), cliché 25€ (neto). Para 24 cajas cliché sin cargo. 20 cajas (2 tintas), cliché 2x25€ (neto). Para 40 cajas clichés sin cargo.



HIDROSOFT 40X40 MAREA AZUL - HSD4050MRAZ



HIDROSOFT 40X40 MAREA MARRÓN - HSD4050MRMA



HIDROSOFT 40X40 MAREA VERDE - HSD4050MRVE

## SERVILLETA HIDROSOFT® 40X40 PLEGADO 1/4 - DECORADO

**BEST PRICE**

**NUEVO**



**ANTI ATASCO**

REF.	DECORADO	COLOR	GRAMAJE	UDS./CAJA	€ / UD.
HSD4050MRAZ	Marea	Azul y turquesa	50	600 (12x50)	0,099 €
HSD4050MRVE	Marea	Verde y pistacho	50	600 (12x50)	0,099 €
HSD4050MRMA	Marea	Marrón y crema	50	600 (12x50)	0,099 €

42 cajas por palé. Pedido mínimo 1 caja.

**HIDROSOLUBLE**  
**100% PULPA DE CELULOSA**  
**BIODEGRADABLE Y COMPOSTABLE**  
**TEJIDO NO TEJIDO - ANTIATASCO**

# HIDROSOFT® KANGURO 40X40

## SERVILLETA HIDROSOFT® KANGURO 40X40

**BEST PRICE** **NUEVO**



**ANTI ATASCO**

REF.	GRAMAJE	UDS. / CAJA	€ / UD.	€ / 1 TINTA	€ / 2 TINTAS
HSK40	35	480 (16x30)	0,086 €	0,105 €	0,118 €
HSK4050	50	480 (16x30)	0,098 €	0,117 €	0,131 €

48 cajas por palé. Pedido mínimo 1 caja. Mínimo impresión: 12 cajas (1 tinta), cliché 25€ (neto). Para 24 cajas cliché sin cargo. 20 cajas (2 tintas), cliché 2x25€ (neto). Para 40 cajas clichés sin cargo.



SERVILLETA HIDROSOFT® KANGURO 40X40 - HSK



SERVILLETA HIDROSOFT® KANGURO 40X40 AZUL - HSKD4050MRAZ



SERVILLETA HIDROSOFT® KANGURO 40X40 VERDE - HSKD4050MRVE



SERVILLETA HIDROSOFT® KANGURO 40X40 MARRÓN - HSKD4050MRMA

## SERVILLETA HIDROSOFT® KANGURO 40X40 - DECORADO

**BEST PRICE** **NUEVO**



**ANTI ATASCO**

REF.	DECORADO	COLOR	GRAMAJE	UDS./CAJA	€ / UD.
HSKD4050MRAZ	Marea	Azul y turquesa	50	600 (12x50)	0,117 €
HSKD4050MRVE	Marea	Verde y pistacho	50	600 (12x50)	0,117 €
HSKD4050MRMA	Marea	Marrón y crema	50	600 (12x50)	0,117 €

48 cajas por palé. Pedido mínimo 1 caja.

# HIDROSOFT® MINI KANGURO 32X40

## SERVILLETA HIDROSOFT® MINI KANGURO 32X40

BEST PRICE

NUEVO



ANTI ATASCO

REF.	GRAMAJE	UDS. / CAJA	€ / UD.	€ / 1 TINTA	€ / 2 TINTAS
HSMK	35	600 (20x30)	0,077 €	0,088 €	0,104 €
HSMK50	50	600 (20x30)	0,087 €	0,098 €	0,104 €

48 cajas por palé. Pedido mínimo 1 caja. Mínimo impresión: 12 cajas (1 tinta), cliché 25€ (neto). Para 24 cajas cliché sin cargo. 20 cajas (2 tintas), cliché 2x25€ (neto). Para 40 cajas clichés sin cargo.



SERVILLETA HIDROSOFT® MINI KANGURO 32X40 - HSMK



SERVILLETA HIDROSOFT® MINI KANGURO 32X40 AZUL - HSMKD4050MRAZ



SERVILLETA HIDROSOFT® MINI KANGURO 32X40 VERDE - HSMKD4050MRVE



SERVILLETA HIDROSOFT® MINI KANGURO 32X40 MARRÓN - HSMKD4050MRMA

## SERVILLETA HIDROSOFT® MINI KANGURO 32X40 - DECORADO

BEST PRICE

NUEVO



ANTI ATASCO

REF.	DECORADO	COLOR	GRAMAJE	UDS./CAJA	€ / UD.
HSMKD50MRAZ	Marea	Azul y turquesa	50	600 (12x50)	0,098 €
HSMKD50MRVE	Marea	Verde y pistacho	50	600 (12x50)	0,098 €
HSMKD50MRMA	Marea	Marrón y crema	50	600 (12x50)	0,098 €

48 cajas por palé. Pedido mínimo 1 caja.



**ABSORBE  
HASTA 10 VECES  
SU PESO**

## **TOALLAS SUPERABSORBENTES UN USO**



**COMPOSTABLE**



**BIODEGRADABLE**

Toallas cortadas peluquería

Rollos precortados

Presentamos las Toallas Superabsorbentes de máxima calidad. De la familia de los **no-tejidos**, se trata de un **Air Soft®** con **85 gr/m<sup>2</sup>** que se caracteriza por su gran absorción (10 veces su peso) y suavidad.

Perfectas para el uso cotidiano, evitando tener que lavar y secar las toallas cada día. Especialmente indicadas para gimnasios, clínicas o peluquerías.

\*Debido a las constantes variaciones de materias primas, nos reservamos el derecho de cambiar los precios sin previo aviso. Los precios siempre se muestran actualizados en nuestra web [www.karme.es](http://www.karme.es).

# TOALLAS SUPERABSORBENTES



## TOALLAS CORTADAS PELUQUERÍA - Toallas superabsorbentes

REF.	MEDIDA (cm)	GRAMAJE	USO	UDS./CAJA	€/UD.
TAL408055	40x80	55	Peluquería	500	0,195 €
TAL4080	40x80	85	Peluquería, gimnasio	200	0,430 €

Consultar pedido mínimo.

Artículo sin stock (pendiente de fabricación).

## ROLLOS PRECORTADOS- 85 gr - Superabsorbentes

REF.	MEDIDA (cm)	PRECORTE	UDS./CAJA	CAJAS/PALÉ	€/ROLLO
TRAL20	0,20x30 m	20 cm - 150 formatos 20x20 cm	12	32	6,50 €
TRAL30	0,30x30 m	30 cm - 100 formatos 30x30 cm	6	32	9,35 €
TRAL40	0,40x30 m	40 cm - 75 formatos 40x40 cm	6	32	12,60 €

Consultar pedido mínimo.

ESPECIAL  
CASH

## TOALLA SECAMANOS ANTIATASCOS HIDROSOLUBLE

REF.	MEDIDA (cm)	UDS./PACK	UDS./CAJA	CAJAS/PALÉ	€/UD.
HST20150	20X22,5	150	3.000	36	3,36 €

NUEVO

## BOBINA SECAMANOS ANTIATASCOS HIDROSOLUBLE

REF.	METROS/BOBINA	UDS./FARDO	ANCHO (cm)	MANDRIL	€/UD.
HSR106	106	6	20,3	424 (20x25)	9,40 €

44 fardos palé.

NUEVO



ROLLOS PRECORTADOS (85 GR) SUPERABSORBENTES



## AMENITIES HOTEL

Amenities Sentiment®

Toallitas Sentiment®

En nuestro afán por dar un servicio más completo a nuestros clientes, presentamos una línea básica pero elegante de productos de acogida.

Sabedores de que la primera impresión es importante para conseguir que el cliente se sienta como en casa.

\*Debido a las constantes variaciones de materias primas, nos reservamos el derecho de cambiar los precios sin previo aviso. Los precios siempre se muestran actualizados en nuestra web [www.karme.es](http://www.karme.es).



## AMENITIES BASIC LINE

REF.	DESCRIPCIÓN	UDS. / CAJA	UDS. / PACK	PACKS/CAJA	€/ UD.
ASKD	Kit dental - Basic	500	50	10	0,215 €
ASKA	Kit afeitado - Basic	500	50	10	0,240 €
ASJB	Jabón 10 gr. - Basic	500	50	10	0,078 €
ASPN	Peine - Basic	500	50	10	0,136 €
ASGB	Gorro de baño - Basic	500	50	10	0,111 €
ASCH	Champú 20 ml. - Basic	500	50	10	0,168 €
ASGL	Gel de baño 20 ml. - Basic	500	50	10	0,168 €
ASAC	Acondicionador 20 ml. - Basic	500	50	10	0,197 €
ASLC	Loción corporal 20 ml. - Basic	500	50	10	0,201 €
ASZP	Zapatillas (par) - Basic	200	1 (par)	200	0,672 €
ASZP20	Zapatillas (par) - Sentiment	200	20 (par)	10	0,739 €
ASKT	Kit tocador - Basic	500	50	10	0,132 €
ASCS	Costurero - Basic	500	50	10	0,132 €
ASCGPU	Colgador puerta - Basic	100	100	1	30,56 €
ASEB	Espanja de baño - Basic	500	50	10	0,650 €
ASLZ	Lustrazapatos - Basic	500	50	10	0,202 €

Pedido mínimo 1 caja.



**KIT DENTAL BASIC - ASKD**



**KIT AFEITADO BASIC - ASKA**



**PEINE BASIC- ASPN**



**GORRO DE BAÑO BASIC- ASGB**



**ZAPATILLAS - BASIC (ASZP) SENTIMENT(ASZP20)**



**KIT TOCADOR BASIC- ASKT**



**COSTURERO BASIC - ASCS**



**COLGADOR PUERTA BASIC - ASCGPU**



**ESPONJA DE BAÑO BASIC- ASEB**



**LUSTRAZAPATOS BASIC- ASLZ**

## TOALLITAS PERFUMADAS SENTIMENT®

REF.	MEDIDA PACK	MEDIDA TOALLITAS	UDS. / CAJA	CJ. PALÉ	€/ UD.	€/ CAJA
SP8	6x8	18x11	1000	99	0,043 €	43,47 €
SP10	6x10	18x14	1000	99	0,063 €	62,79 €
SP12	6x12,5	18x16,5	1000	99	0,068 €	67,62 €





**NOVOTEX PLUS<sup>®</sup>**

Rollo mantel Novotex Plus<sup>®</sup>  
Mantel cortado Novotex Plus<sup>®</sup>  
Mantel unitario Novotex Plus<sup>®</sup>

  
PRODUCTO RECOMENDADO  
PARA EL USO ALIMENTARIO

  
PRODUCTO  
RECICLABLE

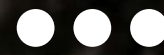

\*Debido a las constantes variaciones de materias primas, nos reservamos el derecho de cambiar los precios sin previo aviso. Los precios siempre se muestran actualizados en nuestra web [www.karme.es](http://www.karme.es).

La gama de productos **Novotex Plus**<sup>®</sup> se caracteriza por ser parte de la familia de productos **Novotex**<sup>®</sup> con la calidad, diseño y versatilidad que los distingue junto con la amplia gama de colores y combinaciones disponibles.

Le añadimos un extra que lo hace único, sus 60gr/m<sup>2</sup> que le aportan mayor robustez al material, consiguiendo también mantelería más compacta y tupida que cubre de forma más eficaz la base de la mesa, así como su diseño exclusivo e innovador, realizado bajo la técnica de grabado denominada impresión térmica, caracterizada por la aplicación de calor sobre el grabado y del que obtenemos una estampación duradera y de gran resistencia.

El **Novotex Plus**<sup>®</sup> es la revolución en decoración de salones, un producto con carácter, al alcance de todos y con una destacable variedad de colores y medidas, que se adapta a todo tipo de mobiliario y dará un toque especial a todas sus exquisitas creaciones.

# ROLLO MANTEL NOVOTEX PLUS®

**ROLLO MANTEL NOVOTEX PLUS® 1,20X45M - 60 gr. Precorte cada 40cm**



REF.	VARIANTES	UDS./CAJA	CAJAS/PALÉ	€/ROLLO
NRPPL1.2X	BL, NE, BU, RO, CH, TU, AZ	6	14	24,50 €

Pedido mínimo 1 rollo.

**ROLLO MANTEL NOVOTEX PLUS® 0,40X45M - 60 gr. Precorte cada 30cm**



REF.	VARIANTES	UDS./CAJA	CAJAS/PALÉ	€/ROLLO
NRPPL40X	BL, NE, BU, RO, CH, TU, AZ	6	32	8,45 €

Pedido mínimo 1 rollo.



MANTEL CORTADO NOVOTEX PLUS® - NEGRO



# MANTEL CORTADO NOVOTEX PLUS®

## MANTEL CORTADO NOVOTEX PLUS® 100X100 CM - 60gr

REF.	VARIANTES	UDS./CAJA	CAJAS/PALÉ	€/UD.
NPL100X	BL, NE, BU, RO, CH, TU, AZ	100	28	0,495 €

Pedido mínimo 1 caja. Posibilidad de envasar en paquetes de 100 unidades/50 unidades (dependiendo del producto) con código EAN.

## MANTEL CORTADO NOVOTEX PLUS® 120X120 CM - 60gr

REF.	VARIANTES	UDS./CAJA	CAJAS/PALÉ	€/UD.
NPL120X	BL, NE, BU, RO, CH, TU, AZ	100	20	0,680 €

Pedido mínimo 1 caja. Posibilidad de envasar en paquetes de 100 unidades/50 unidades (dependiendo del producto) con código EAN.

MANTEL CORTADO NOVOTEX PLUS®- TURQUESA



MANTEL CORTADO NOVOTEX PLUS®- ROJO



# MANTEL CORTADO INDIVIDUAL

## MANTEL CORTADO INDIVIDUAL NOVOTEX PLUS® 30X40 CM - 60gr

REF.	VARIANTES	UDS./CAJA	CAJAS/PALÉ	€/UD.
NPL3040X	BL, NE, BU, RO, CH, TU, AZ	400	48	0,068 €

Pedido mínimo 1 caja. Posibilidad de envasar en paquetes de 100 unidades/50 unidades (dependiendo del producto) con código EAN.



MANTEL INDIVIDUAL NOVOTEX PLUS®- BLANCO



MANTEL INDIVIDUAL NOVOTEX PLUS®- NEGRO



MANTEL INDIVIDUAL NOVOTEX PLUS®- BURDEOS



MANTEL INDIVIDUAL NOVOTEX PLUS®- ROJO



MANTEL INDIVIDUAL NOVOTEX PLUS®- CHOCOLATE

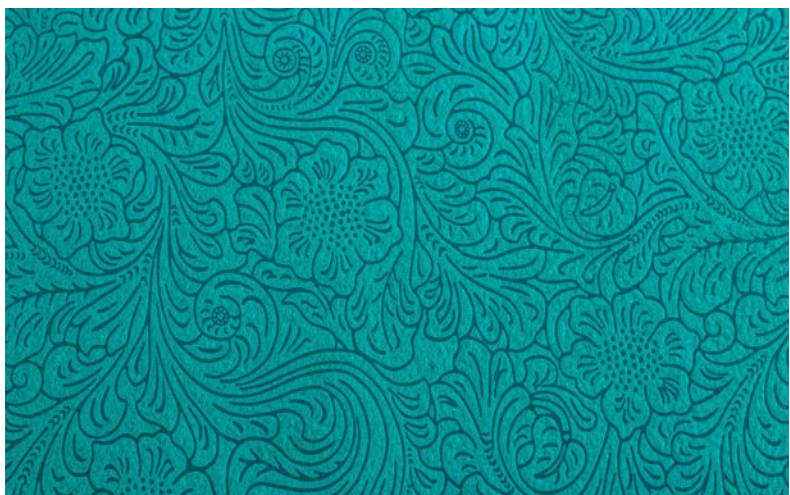

MANTEL INDIVIDUAL NOVOTEX PLUS®- TURQUESA



MANTEL INDIVIDUAL NOVOTEX PLUS®- AZUL

# MANTEL CORTADO UNITARIO NOVOTEX PLUS®



MANTEL CORTADO UNITARIO NOVOTEX PLUS® 120X180 CM - 60gr



REF.	COLOR	UDS./CAJA	CAJAS/PALÉ	€/UD.
NPLUBL	Blanco	20	54	1,98 €
NPLUNE	Negro	20	54	1,98 €
NPLUBU	Burdeos	20	54	1,98 €
NPLURO	Rojo	20	54	1,98 €
NPLUCH	Chocolate	20	54	1,98 €
NPLUTU	Turquesa	20	54	1,98 €
NPLUAZ	Azul	20	54	1,98 €

Pedido mínimo 1 caja.





# Novotex®

Rollo mantel Novotex®  
Mantel cortado Novotex®  
Mantel individual Novotex®  
Formas Novotex®



PRODUCTO RECOMENDADO  
PARA EL USO ALIMENTARIO



PRODUCTO  
PERSONALIZABLE



MEDIDAS  
PERSONALIZABLES



PRODUCTO  
RECICLABLE

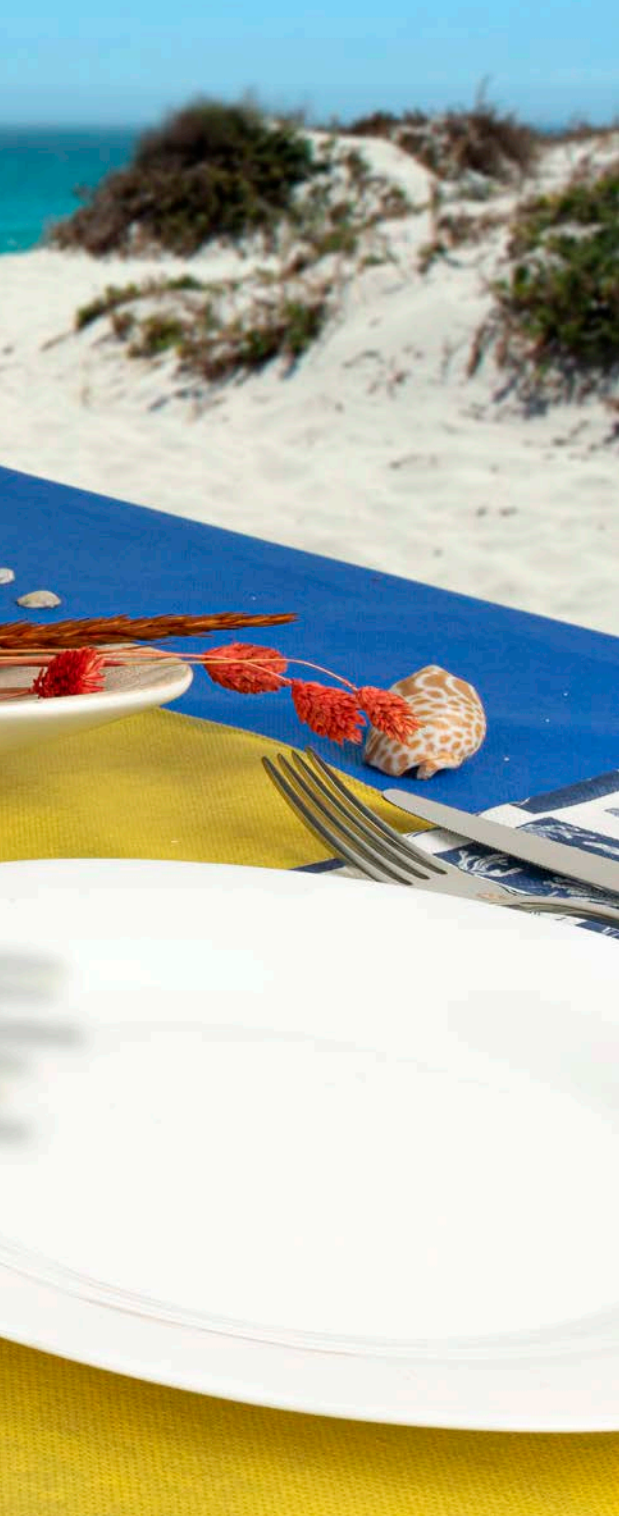

\*Debido a las constantes variaciones de materias primas, nos reservamos el derecho de cambiar los precios sin previo aviso. Los precios siempre se muestran actualizados en nuestra web [www.karme.es](http://www.karme.es).

El **Novotex**<sup>®</sup> es el producto estrella de la familia de los tejidos no tejidos. Su uso en el mercado de la restauración ha crecido exponencialmente en los últimos años. Es un artículo de un solo uso y que reúne dos de las propiedades más buscadas: es práctico y económico.

Su composición **100% polipropileno** y sus **55 gr/m<sup>2</sup>**, hacen de él un producto único.

En **Karme Nature**<sup>®</sup> somos líderes en la fabricación de **Novotex**<sup>®</sup> y hemos desarrollado una amplia gama de colores y decorados para mantelería tanto en rollo como cortados que permiten múltiples combinaciones en mesa y salón. Fabricamos cualquier medida y forma que se pueda imaginar, está disponible en rollos con y sin precorte, manteles redondos, medias lunas y grandes formatos para salones y banquetes.



**ROLLO MANTEL  
NOVOTEX®**

ROLLO NOVOTEX FUCSIA 1X5M

Los **Rollos de mantel Novotex®**, están especialmente diseñados para cubrir grandes formatos de mesa de manera económica. Con una calidad excelente que impide que los líquidos pasen a través de él, se convierte en un material idóneo para eventos, grandes banquetes y salas.

# ROLLO MANTEL NOVOTEX® 55 GR

## ROLLO MANTEL NOVOTEX® 1X5M COLOR PRECORTE CADA 20 CM - 55gr ESPECIAL CASH

REF.	VARIANTE	UDS./CAJA	CAJAS/PALÉ	€/ROLLO
NRP15X	BL, NE, BU, RO, NA, AM, PI, TU, AZR, RS, FU	20	22	3,70 €

Pedido mínimo 1 caja. Posibilidad de otros colores (pedido mínimo 600 rollos por color).



ROLLOS NOVOTEX TURQUESA 1X5M

## ROLLO MANTEL NOVOTEX® 0,40X12M COLOR PRECORTE CADA 30 CM - 55gr - Camino de mesa ESPECIAL CASH

REF.	VARIANTE	UDS./CAJA	CAJAS/PALÉ	€/ROLLO
NRP4012X	BL, NE, BU, RO, NA, AM, PI, TU, AZR, RS, FU	12	48	2,98 €

Pedido mínimo 1 caja. Posibilidad de otros colores (pedido mínimo 600 rollos por color).



ROLLO NOVOTEX BURDEOS 0,40X12M

## ROLLO MANTEL NOVOTEX® 0,40X48M COLOR PRECORTE CADA 30 CM - 55gr - Camino de mesa ESPECIAL CASH

REF.	VARIANTE	UDS./CAJA	CAJAS/PALÉ	€/ROLLO
NRP40X	BL, NE, BU, RO, CH, NA, CR, AM, PI, VE, TU, AZR, AZ, LI, RS, FU, VN, GR	6	32	8,95 €

Pedido mínimo 1 rollo. Impreso personalizado aumenta 30% el precio. Coste cliché 165€/color (neto). Pedido mínimo impreso 120 rollos.





# ROLLO MANTEL NOVOTEX® DOBLADO AL LOMO 55/70 GR

## ROLLO MANTEL NOVOTEX® 2,40X25M - 55gr.



REF.	VARIANTE	UDS./CAJA	CAJAS/PALÉ	€/ROLLO
NRDB2.40	BL, NE, BU, GR	6	8	36,00 €

Doblado al lomo. Medida rollo plegado 120 cm de ancho. Pedido mínimo 1 rollo. Se puede cortar sin sobrecoste a 2,30; 2,20; 2,10; 2,00...

## ROLLO MANTEL NOVOTEX® 1,60X25M - 55gr.



REF.	VARIANTE	UDS./CAJA	CAJAS/PALÉ	€/ROLLO
NRDB1.60	BL, NE, BU, GR	6	8	24,30 €

Doblado al lomo. Pedido mínimo 1 rollo. Se puede cortar sin sobrecoste a 1,50; 1,40; 1,30...

## ROLLO MANTEL NOVOTEX® 2,40X20M - 70gr.



REF.	VARIANTE	UDS./CAJA	CAJAS/PALÉ	€/ROLLO
NRDB2.4070X	BL, NE	6	16	38,00 €

Doblado al lomo. Medida rollo plegado 120 cm de ancho. Pedido mínimo 1 rollo. Se puede cortar sin sobrecoste a 2,30; 2,20; 2,10; 2,00...

## ROLLO MANTEL NOVOTEX® 1,60X20M - 70gr.



REF.	VARIANTE	UDS./CAJA	CAJAS/PALÉ	€/ROLLO
NRDB1.6070X	BL, NE	6	16	26,00 €

Doblado al lomo. Pedido mínimo 1 rollo. Se puede cortar sin sobrecoste a 1,50; 1,40; 1,30...



BLANCO (BL)



NEGRO (NE)



BURDEOS (BU)



GRIS (GR)



# ROLLO MANTEL NOVOTEX® 55 GR



NOVOTEX®

ESPECIAL  
CASH

## ROLLO MANTEL NOVOTEX® - Color - 55gr.

REF.	VARIANTE	MEDIDA	PRECORTE	UDS./CAJA	CAJAS/PALÉ	€/ROLLO
NRP1X		1x50 m	Con precorte	6	18	21,00 €
NR1.2X	BL, NE, BU, RO, CH, NA, CR, AM,	1,20x50 m	Con precorte	6	14	25,00 €
NR1X	PI, VE, TU, AZR, AZ, LI, RS, FU, GR	1x50 m	Sin precorte	6	18	21,00 €
NRP1.2X		1,20x50 m	Sin precorte	6	14	25,00 €

Pedido mínimo 1 rollo. Impreso personalizado aumenta 30% el precio. Coste cliché 1x50 m 132€/color (neto). Coste cliché 1,20x50 m 165€/color (neto). Pedido mínimo impreso 36 rollos.

Este rollo le proporciona manteles de 1 metro o 1,2 metros de ancho por el largo que usted necesite, según la cantidad de precortes que utilice.

De este modo podemos obtener las siguientes medidas:

100 cm (multipl. 20)	120 cm (multipl. 20)
100x20 cm (1 precorte)	120x40 cm (1 precorte)
100x40 cm (2 precortes)	120x80 cm (2 precortes)
100x60 cm (3 precortes)	120x120 cm (3 precortes)
100x80 cm (4 precortes)	120x160 cm (4 precortes)
100x100 cm (5 precortes)	120x200 cm (5 precortes)

y así sucesivamente, todo lo largo que desee hacer su mantel, dispone de 50 metros.

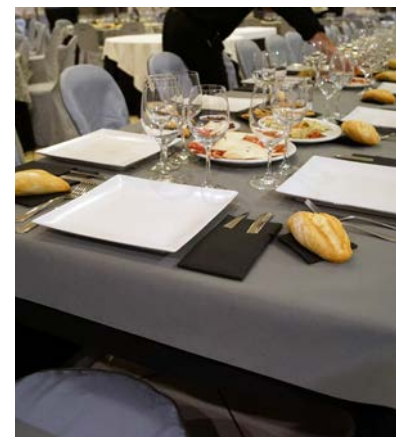
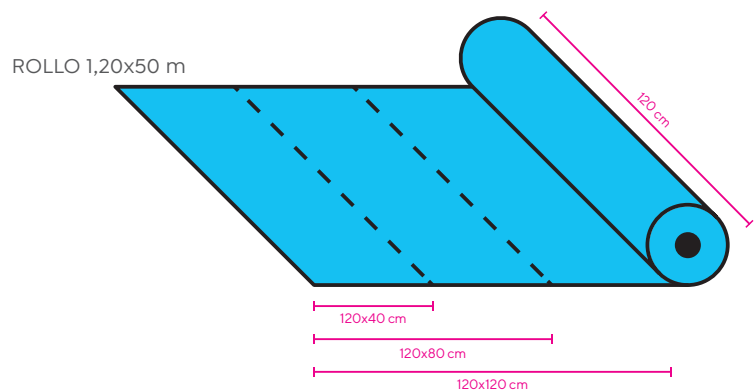
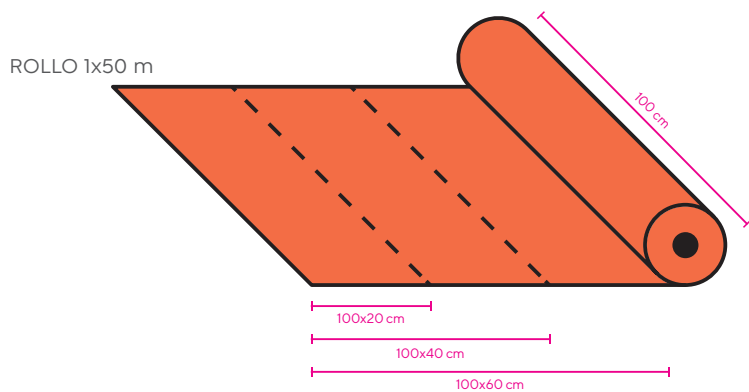

## ROLLO MANTEL NOVOTEX® 1,20X40M 70 GR. COLOR - Precorte cada 40cm

70 GR

REF.	COLOR	m./ROLLO	PRECORTE	CAJAS/PALÉ	€/ROLLO
NRP1.2070BL	Blanco	1,20x40 m	40	14	32,80 €
NRP1.2070NE	Negro	1,20x40 m	40	14	32,80 €

Pedido mínimo 1 rollo. Posibilidad de formatos cortados. Consultar.





# ROLLO MANTEL NOVOTEX® 1,20X50M 55 GR - DECORADO



**BASE BLANCO + BUEN PROVECHO NEGRO - NRPD1.2BLBP**



**BASE BLANCO + PARÍS - NRPD1.2BLPA**



**BASE NEGRO + BUEN PROVECHO BLANCO - NRPD1.2NEBP**



**BASE BURDEOS + BUEN PROVECHO NEGRO - NRPD1.2BUBP**



**BASE BLANCO + YAKARTA ORO - NRPD1.2BLYK**

# ROLLO MANTEL NOVOTEX® 1,20X50M 55 GR - DECORADO



ROLLO MANTEL NOVOTEX® 1,20X50M DECORADO PRECORTE CADA 40 CM- 55gr.

ESPECIAL  
CASH

REF.	BASE	DECORADO	IMPRESIÓN	UDS./CAJA	CAJAS/PALÉ	€/ROLLO
NRPD1.2BLBP	Blanco	Buen provecho	Negro	6	14	29,90 €
NRPD1.2NEBP	Negro	Buen provecho	Blanco	6	14	29,90 €
NRPD1.2BUBP	Burdeos	Buen provecho	Negro	6	14	29,90 €
NRPD1.2BLPA	Blanco	París	Negro y rojo	6	14	29,90 €
NRPD1.2BLYK	Blanco	Yakarta	Oro	6	14	29,90 €
NRPD1.2NEBA	Negro	Basic	Blanco	6	14	29,90 €
NRPD1.2BLCH	Blanco	Cachemir	Negro	6	14	29,90 €
NRPD1.2NECH	Negro	Cachemir	Blanco	6	14	29,90 €
NRPD1.2BUCH	Burdeos	Cachemir	Negro	6	14	29,90 €
NRPD1.2TUCH	Turquesa	Cachemir	Blanco	6	14	29,90 €

Pedido mínimo 1 rollo.

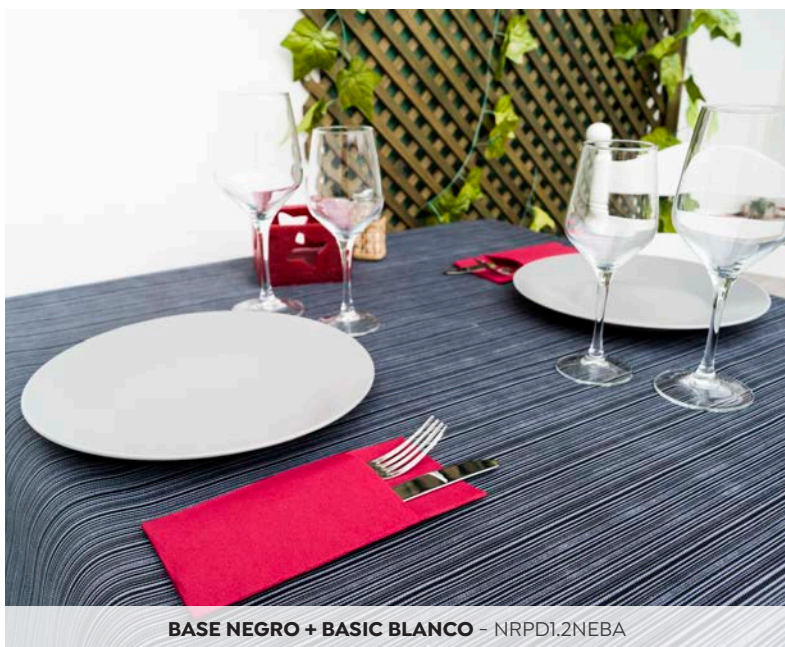

BASE NEGRO + BASIC BLANCO - NRPD1.2NEBA



BASE NEGRO + CACHEMIR BLANCO - NRPD1.2NECH



BASE BURDEOS + CACHEMIR NEGRO - NRPD1.2BUCH



BASE BLANCO + CACHEMIR NEGRO - NRPD1.2BLCH



BASE TURQUESA + CACHEMIR BLANCO - NRPD1.2TUCH



NOVOTEX®



**MANTEL CORTADO  
NOVOTEX® 55GR.**

MANTEL CORTADO NOVOTEX® NARANJA

El **Mantel cortado de Novotex®** es un producto versátil capaz de sorprender por sus características y por su gran gama de aplicaciones sobre cualquier tipo de mesa. Se trata de un producto muy equilibrado en cuanto a costes y durabilidad.

Además, destaca por ser repelente de líquidos, resiste a temperaturas altas y bajas, no es abrasivo al tacto, es suave a la par que resistente.

# MANTEL CORTADO NOVOTEX® 55 GR

## MANTEL CORTADO NOVOTEX® 40X100M - 55gr.

REF.	VARIANTE	UDS./CAJA	CAJAS/PALÉ	€/UD.
N40100X	BL, NE, BU, RO, CH, NA, CR, AM, PI, VE, TU, AZR, AZ, LI, RS, FU, GR	500	20	0,180 €

Pedido mínimo 1 caja. Posibilidad de envasado en paquetes de 100 uds. con código EAN, aumenta 10% PVP. Impreso personalizado en continuo aumenta 30% el precio. Coste cliché 132€/color (neto). Pedido mínimo impresión 12 cajas.

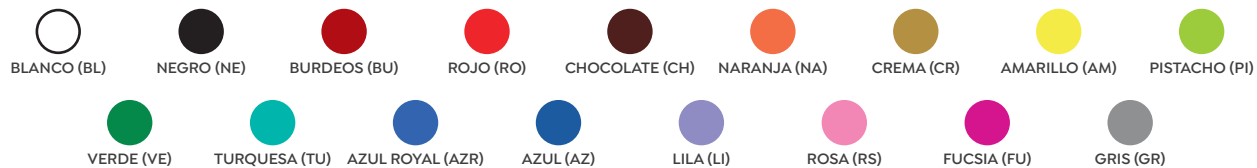

## MANTEL CORTADO NOVOTEX® 40X120M - 55gr.

REF.	VARIANTE	UDS./CAJA	CAJAS/PALÉ	€/UD.
N40120X	BL, NE, BU, RO, CH, NA, CR, AM, PI, VE, TU, AZR, AZ, LI, RS, FU, GR	500	20	0,210 €

Pedido mínimo 1 caja. Posibilidad de envasado en paquetes de 100 uds. con código EAN, aumenta 10% PVP. Impreso personalizado en continuo aumenta 30% el precio. Coste cliché 165€/color (neto). Pedido mínimo impresión 12 cajas.

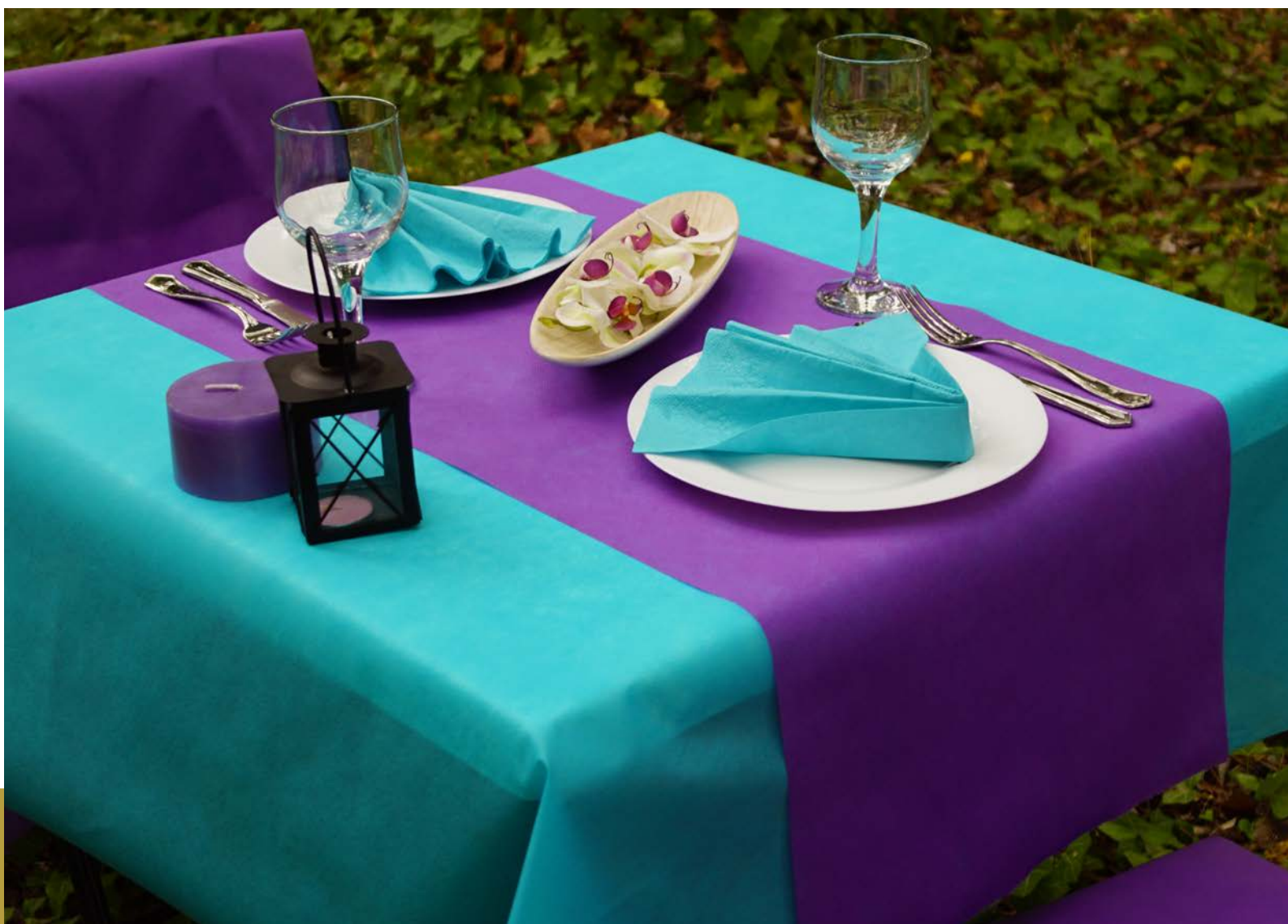

MANTEL CORTADO NOVOTEX® LILA

# MANTEL CORTADO NOVOTEX® 55 GR

## MANTEL CORTADO NOVOTEX® 100X100M - 55gr.

REF.	VARIANTE	UDS./CAJA	CAJAS/PALÉ	€/UD.
N100X	BL, NE, BU, RO, CH, NA, CR, AM, PI, VE, TU, AZR, AZ, LI, RS, FU, GR	150	28	0,420 €

Pedido mínimo 1 caja. Impreso personalizado en continuo aumenta 30% el precio. Coste cliché 132€/color (neto). Pedido mínimo impresión 20 cajas.

## MANTEL CORTADO NOVOTEX® 100X120M - 55gr.

REF.	COLOR	UDS./CAJA	CAJAS/PALÉ	€/UD.
N100120X	NE, BU	150	28	0,510 €

Pedido mínimo 1 caja. Posibilidad de otros colores bajo pedido. Mínimo 10 cajas. Impreso personalizado en continuo aumenta 30% el precio. Coste cliché 132€/color (neto). Pedido mínimo impresión 20 cajas.

## MANTEL CORTADO NOVOTEX® 100X140M - 55gr.

REF.	VARIANTE	UDS./CAJA	CAJAS/PALÉ	€/UD.
N100140X	NE, BU	100	28	0,650 €

Pedido mínimo 1 caja. Posibilidad de otros colores bajo pedido. Mínimo 10 cajas. Impreso personalizado en continuo aumenta 30% el precio. Coste cliché 132€/color (neto). Pedido mínimo impresión 20 cajas.

## MANTEL CORTADO NOVOTEX® 120X120M - 55gr.

REF.	VARIANTE	UDS./CAJA	CAJAS/PALÉ	€/UD.
N120X	BL, NE, BU, RO, CH, NA, CR, AM, PI, VE, TU, AZR, AZ, LI, RS, FU, GR	150	20	0,600 €

Pedido mínimo 1 caja. Impreso personalizado en continuo aumenta 30% el precio. Coste cliché 165€/color (neto). Pedido mínimo impresión 20 cajas.

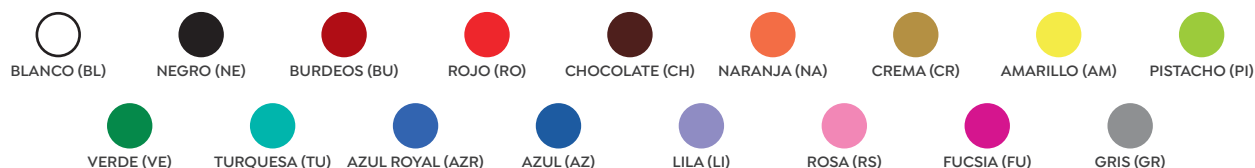

## MANTEL CORTADO NOVOTEX® 160X160M - 55gr.

REF.	VARIANTE	UDS./CAJA	CAJAS/PALÉ	€/UD.
N160X	NE, BU	100	12	1,190 €

Pedido mínimo 1 caja. Posibilidad de otros colores bajo pedido. Mínimo 10 cajas. No se puede imprimir.



MANTEL CORTADO NOVOTEX® 100X100 TURQUESA

# MANTEL CORTADO NOVOTEX® 55 GR EMBOLSADO



NOVOTEX®

## MANTEL CORTADO NOVOTEX® 100X100M - 55GR. EMBOLSADO

REF.	VARIANTE	UDS./CAJA	CAJAS/PALÉ	€/UD.
N100E50X	BL, NE, BU, CH, AZ	150 (3x50)	28	0,440 €

Pedido mínimo 5 cajas. Posibilidad de otros colores bajo fabricación.

## MANTEL CORTADO NOVOTEX® 120X120M - 55gr. embolsado

REF.	VARIANTE	UDS./CAJA	CAJAS/PALÉ	€/UD.
N120E50X	NE, BU, AZ	150 (3x50)	20	0,640 €

Pedido mínimo 5 cajas. Posibilidad de otros colores bajo fabricación.



MANTEL CORTADO NOVOTEX® 120X120 PISTACHO



BASE BLANCO + CACHEMIR NEGRO



BASE NEGRO + CACHEMIR BLANCO



BASE BURDEOS + CACHEMIR NEGRO



BASE BLANCO + BUEN PROVECHO NEGRO



BASE NEGRO + BUEN PROVECHO BLANCO



BASE NEGRO + BASIC BLANCO



BASE BURDEOS + BASIC BLANCO

# MANTEL CORTADO NOVOTEX® 55 GR DECORADO



NOVOTEX®



MANTEL CORTADO NOVOTEX® DECORADO - 55gr.

REF.	VARIANTE	DECORADO	BASE	MEDIDA	UDS./CAJA	CAJAS/PALÉ	€/UD.
ND100BLX	CH	Cachemir negro	Blanco	100x100	150	28	0,500 €
ND100NEX	CH	Cachemir blanco	Negro	100x100	150	28	0,500 €
ND100BUX	CH	Cachemir negro	Burdeos	100x100	150	28	0,500 €
ND100BLX	BP	Buen provecho negro	Blanco	100x100	150	28	0,500 €
ND100NEX	BP	Buen provecho blanco	Negro	100x100	150	28	0,500 €
ND100NEX	BA	Basic blanco	Negro	100x100	150	28	0,500 €
ND100BUX	BA	Basic blanco	Burdeos	100x100	150	28	0,500 €
ND120BLX	CH	Cachemir negro	Blanco	120x120	150	20	0,720 €
ND120NEX	CH	Cachemir blanco	Negro	120x120	150	20	0,720 €
ND120BUX	CH	Cachemir negro	Burdeos	120x120	150	20	0,720 €
ND120BLX	BP	Buen provecho negro	Blanco	120x120	150	20	0,720 €
ND120NEX	BP	Buen provecho blanco	Negro	120x120	150	20	0,720 €
ND120NEX	BA	Basic blanco	Negro	120x120	150	20	0,720 €
ND120BUX	BA	Basic blanco	Burdeos	120x120	150	20	0,720 €
ND120BLYK	YK	Yakarta oro	Blanco	120x120	150	20	0,720 €

Pedido mínimo 1 caja. Posibilidad de otros decorados, mínimo 10 cajas (+10% PVP). Para 24 cajas mismo precio. Posibilidad de envasado en paquetes de 50 uds. con código EAN, aumenta 10% PVP.

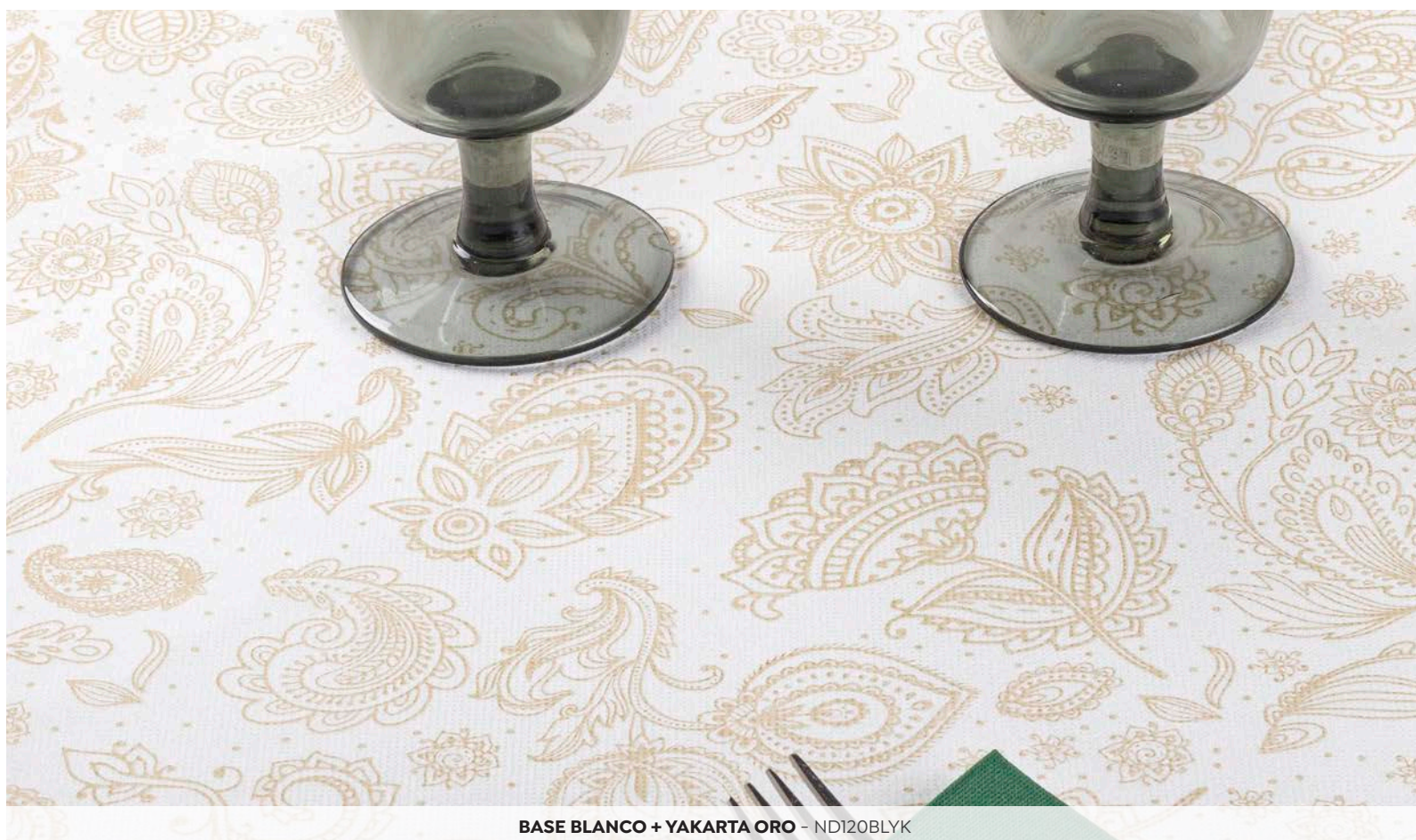

BASE BLANCO + YAKARTA ORO - ND120BLYK

# MANTEL CORTADO NOVOTEX® 55/70 GR REDONDO

## MANTEL CORTADO NOVOTEX® REDONDO

REF. 55 GR.	REF. 70 GR.	MESA Ø	MANTEL Ø	UDS./CAJA	€/UD. 55 GR	€/UD. 70 GR
NR80X	NR8070X	40 cm	80 cm	150	0,58 €	0,00 €
NR100X	NR10070X	60 cm	100 cm	150	0,76 €	0,00 €
NR120X	NR12070X	80 cm	120 cm	150	0,99 €	0,00 €
NR140X	NR14070X	100 cm	140 cm	100	1,42 €	0,00 €
NR160X	NR16070X	120 cm	160 cm	50	1,84 €	0,00 €
NR180X	NR18070X	140 cm	180 cm	50	3,05 €	0,00 €
NR200X	NR20070X	160 cm	200 cm	50	3,42 €	0,00 €
NR220X	NR22070X	180 cm	220 cm	50	3,86 €	0,00 €
NR240X	NR24070X	200 cm	240 cm	50	4,32 €	0,00 €

BLANCO Y NEGRO

Pedido mínimo 5 cajas. También se puede fabricar en Novotex Plus (+30% PVP). Posibilidad de fabricar estos manteles en 70 gr. en blanco y negro. (+40% PVP)

### COLORES ESTÁNDAR 55GR



### COLORES FABRICACIÓN ESPECIAL 55GR



### COLORES 70GR



# MANTEL CORTADO NOVOTEX® 55/70 GR GRANDES FORMATOS

## MANTEL CORTADO NOVOTEX® CUBRE GRANDES FORMATOS

REF. 55 GR	REF. 70 GR	MESA Ø	MANTEL Ø	UDS./CAJA	€/UD. 55 GR	€/UD. 70 GR
N180X	N18070X	140 cm	180x180 cm	25	2,33 €	0,00 €
N190X	N19070X	150 cm	190x190 cm	25	2,64 €	0,00 €
N200X	N20070X	160 cm	200x200 cm	25	3,03 €	0,00 €
N220X	N22070X	180 cm	220x220 cm	25	3,40 €	0,00 €
N240X	N24070X	200 cm	240x240 cm	25	3,80 €	0,00 €

BLANCO Y NEGRO

Pedido mínimo 5 cajas. También se puede fabricar en Novotex Plus (+30% PVP). Posibilidad de fabricar estos manteles en 70 gr. en blanco y negro. (+40% PVP).

### COLORES 55GR



### COLORES 70GR



Artículo sin stock (pendiente de fabricación).



# MANTEL INDIVIDUAL NOVOTEX® 55GR

## MANTEL INDIVIDUAL NOVOTEX® 30X40CM - 55gr Color

REF.	VARIANTE	GR	UDS./CAJA	€/UD.
N3040X	BL, NE, BU, RO, CH, NA, CR, AM, PI, VE, TU, AZR, AZ, LI, RS, FU, GR	55	500	0,060 €

48 cajas por palé. Pedido mínimo 1 caja. Posibilidad de envasado en paquetes de 100 uds. con código EAN, aumenta 10% PVP.



## MANTEL INDIVIDUAL NOVOTEX® 30X40CM - CAJA DE 400 UDS. - 70 gr.

REF.	VARIANTE	GR	UDS./CAJA	€/UD.
N304070X	BL, NE	70	400	0,000 €

48 cajas por palé. Pedido mínimo 1 caja. Posibilidad de envasado en paquetes de 100 uds. con código EAN, aumenta 10% PVP.

## MANTEL INDIVIDUAL NOVOTEX® 35X50CM - COLOR - 55 gr.

REF.	VARIANTE	UDS./CAJA	CAJAS/PALÉ	€/UD.
N3550X	BL, NE, BU, GR, CH, NA, CR, VE, AZ, RO	500	40	0,095 €
	PI, TU, AZR, LI, FU, AM	500	40	0,095 €

Pedido mínimo 1 caja. Posibilidad de envasado en paquetes de 100 uds. con código EAN, aumenta 10% PVP.

 Artículo sin stock (pendiente de fabricación).

## MANTEL INDIVIDUAL NOVOTEX® 35X50CM - CAJA DE 400 UDS. - 70 gr.

REF.	VARIANTE	GR	UDS./CAJA	€/UD.
N355070X	BL, NE	70	400	0,000 €

40 cajas por palé. Pedido mínimo 1 caja. Posibilidad de envasado en paquetes de 100 uds. con código EAN, aumenta 10% PVP.



MANTEL INDIVIDUAL NOVOTEX® 35X50CM NEGRO



MANTEL INDIVIDUAL NOVOTEX® 35X50CM ROJO

# MANTEL INDIVIDUAL NOVOTEX® 55GR

## MANTEL INDIVIDUAL NOVOTEX® 30X40CM - 55gr - Personalizados

REF.	VARIANTE	UDS./CAJA	€/ UD. (SEGÚN CANTIDAD)				
			5.000 UDS.	10.000 UDS.	25.000 UDS.	50.000 UDS.	100.000 UDS.
NI3040X	BL, NE, BU, RO, CH, NA, CR, AM, PI, VE, TU, AZR, AZ, LI, RS, FU, GR	500	0,094 €	0,090 €	0,084 €	0,080 €	0,078 €

48 cajas por palé. Coste cliché: 49,50€/ tinta neto, cliché reducido (máx. 15x15 cm) 25,00€/ tinta neto.  
Para impresión a 2 colores, mínimo 10 millares, PVP aumenta 10%.



## MANTEL INDIVIDUAL NOVOTEX® 30X40CM - 70gr - Personalizados

REF.	VARIANTE	UDS./CAJA	€/ UD. (SEGÚN CANTIDAD)				
			5.000 UDS.	10.000 UDS.	25.000 UDS.	50.000 UDS.	100.000 UDS.
NI304070X	BL, NE	400	0,120 €	0,114 €	0,106 €	0,100 €	0,099 €

48 cajas por palé. Coste cliché: 49,50€/ tinta neto, cliché reducido (máx. 15x15 cm) 25,00€/ tinta neto.  
Para impresión a 2 colores, mínimo 10 millares, PVP aumenta 10%.



## FORMAS NOVOTEX® - 55gr

REF.	MEDIDA	UD.	COLORES	€/UD.
NF3040X	30x40 (26x36) cm	1.000		0,128 €
NF4040X	40x40 (36x36) cm	1.000		0,168 €
NF5040X	50x40 (46x36) cm	1.000		0,183 €
NF5050X	50x50 (46x46) cm	1.000	BL, NE, BU, RO, CH, NA, CR, AM, PI, VE, TU, AZR, AZ, LI, FU, GR	0,197 €
NF6050X	60x50 (56x46) cm	1.000		0,217 €
NF6060X	60x60 (56x56) cm	1.000		0,275 €
NF7060X	70x60 (66x56) cm	1.000		0,320 €

Decorado aumenta 30%. Consultar pedido mínimo. Cualquier forma es posible, díganos tamaño y diseño. El contenido de las cajas, dependerá de cada producto. Pedido mínimo 5 millares. Es posible formas personalizadas. Consultar coste del troquel.

Artículo sin stock (pendiente de fabricación).



### MANTELES Y FORMAS

Para calcular el precio adjuntamos una tabla con tamaños estandarizados en los que deberemos encuadrar la forma que desea. Es necesario tener en cuenta que hay que dejar mínimo 2 centímetros de margen por cada lado. Si el tamaño de su forma no está en la tabla, díganoslo y le calcularemos el precio.

## PETOS NOVOTEX® PERSONALIZADOS - 55gr

REF.	MEDIDA (cm)	TALLA	UDS./CAJA	€/UD.	€/1 TINTA
NPPX	25x38 cm	Talla pequeña	400	0,091 €	0,099 €
NPMX	30x50 cm	Talla mediana	400	0,121 €	0,162 €
NPGX	35x60 cm	Talla grande	400	0,153 €	0,199 €

32 cajas por palé. Pedido mínimo. Talla grande: 1 caja en blanco, negro y burdeos. Resto de colores mínimo 10 cajas. Pedido mínimo. Talla mediana: 1 caja en negro y burdeos. Resto de colores mínimo 10 cajas. Pedido mínimo. Talla pequeña: 10 cajas para todos los colores. Impresión personalizada mínimo 12 cajas, cliché 132 €/neto. Cliché centrado 71,50 €/neto.

Artículo sin stock (pendiente de fabricación).



### IMPRESO CALÇOTS ESTÁNDAR EN PETO BLANCO + TINTA NEGRA Y PETO NEGRO + TINTA BLANCA, MÍNIMO 1 CAJA.

Solo disponible en talla grande.

Otras combinaciones mínimo 12 cajas.



# MANTELES DE PAPEL

Rollos mantel papel

Mantel cortado papel

Mantel cortado plegado 1/8 papel

Mantel individual papel

Mantel individual offset





La solución más práctica, ecológica y económica para vestir la mesa.

Es un producto que tiene una gran importancia para nosotros, por eso desde los inicios nos hemos esforzado por presentar una extensa gama en calidades, medidas y diseños para que el restaurador tenga varias opciones a la hora de hacer más atractivo su negocio.

Le ofrecemos una variedad de **manteles** tanto en **rollo** como ya **cortados** que seguro cubrirán sus necesidades.

Tenemos estandarizado desde el tradicional mantel de 35 gramos blanco al sólido de 100 gramos.

Para nosotros siempre ha sido un reto ser pioneros a la hora de ofrecer la más avanzada gama del mercado.

**Karme Nature®** no podía dejar de ser fiel a su compromiso con el medio ambiente y dispone de toda la línea **Eco Nature®** en stock, para todos esos clientes que como nosotros ayudan a la sostenibilidad.

\*Debido a las constantes variaciones de materias primas, nos reservamos el derecho de cambiar los precios sin previo aviso. Los precios siempre se muestran actualizados en nuestra web [www.karme.es](http://www.karme.es).



## ROLLOS MANTEL PAPEL

ROLLO MANTEL PAPEL BLANCO

Para una solución económica disponemos de los **Rollos de Mantel de Papel**, un clásico en materiales desechables. Capaz de cubrir grandes áreas de mesa con una durabilidad sorprendente.



PRODUCTO RECOMENDADO  
PARA EL USO ALIMENTARIO



PRODUCTO  
PERSONALIZABLE



# ROLLOS MANTEL PAPEL



## ROLLOS MANTEL PAPEL

REF.	MEDIDA	GRAMAJE	UDS. / CAJA	CAJAS PALÉ	€ / ROLLO	PERSONALIZADO	
						€ / 1 TINTA	€ / 2 TINTAS
PR135	1x100 m	35	6	20	12,98 €	18,50 €	20,80 €
PR137	1x100 m	37	6	20	14,09 €	19,04 €	21,76 €
PR140E	1x100 m	40 Extra	6	20	17,76 €	20,30 €	23,20 €
PRK140	1x100 m	40 Eco Nature	6	20	12,98 €	17,50 €	20,00 €
PRK150	1x100m	50 Eco Nature	6	20	15,50 €	20,90 €	23,85 €
PR150E	1x100 m	50 Extra	6	20	18,80 €	25,50 €	27,90 €
PR120037	1x200 m	37	4	14	27,90 €	32,50 €	36,65 €
PR1.237	1.20x100 m	37	6	15	16,50 €	21,65 €	24,75 €
PR1.240	1.20x100 m	40	6	15	17,00 €	22,70 €	24,75 €
PR1.240E	1.20x100 m	40 Extra	6	15	18,66 €	23,95 €	31,20 €
PRK1.2	1,20x100 m	40 Eco Nature	6	15	14,95 €	19,50 €	22,10 €
PR1.250E	1,20x100 m	50 Extra	6	15	21,95 €	23,40 €	26,50 €

Pedido mínimo 1 rollo. Mínimo a imprimir: 48 rollos. Coste cliché: 1 metro - 132€/color (neto). 1,20 metros - 165 €/color (neto). Retractilado con código EAN.

## ROLLOS MANTEL PAPEL - decorado



REF.	DECORADO	MEDIDA	GRAMAJE	COLOR	UDS. / CAJA	€ / ROLLO
PRD1.2BP	Buen provecho negro	1,20x100 m	37	Blanco	6	22,50 €
PRD1.2MCNA	Marcos naranja	1,20x100 m	37	Blanco	6	22,50 €
PRD1.2CH	Cachemir negro	1,20x100 m	37	Blanco	6	22,50 €
PRD1.2MD	Madera	1,20x100 m	37	Blanco	6	22,50 €
PRD1.2PR	Prensa negro	1,20x100 m	37	Blanco	6	22,50 €
PRKD1.2BP	Buen provecho	1,20x100 m	40	Eco Nature	6	22,50 €
PRKD1.2PR	Prensa negro	1,20x100 m	40	Eco Nature	6	22,50 €
PRKD1.2MD	Madera	1,20x100 m	40	Eco Nature	6	22,50 €
PRKD1.2CH	Cachemir	1,20x100 m	40	Eco Nature	6	22,50 €

15 cajas por palé. Pedido mínimo 1 rollo. Retractilado con código EAN.





# ROLLOS MANTEL PAPEL



## ROLLOS MANTEL PAPEL 1X100M FONDO COLOR - 42 gr.



REF.	MEDIDA	COLOR	CAJAS PALÉ	UDS. / CAJA	€/ ROLLO
PRFIX	1x100 m	NE, BU, RO, NA, AM, VE, LI, GR, CH, SA, PI, AZ, FU	20	6	22,40 €

Pedido mínimo 1 rollo. Pedido mínimo a imprimir 30 rollos. Impreso personalizado aumenta 30% el precio. Coste cliché 132€/color (neto).





## ROLLOS MANTEL PAPEL 1,20X100M FONDO COLOR - 42 gr.

ESPECIAL  
CASH

REF.	MEDIDA	COLOR	UDS. / CAJA	CAJAS PALÉ	€/ROLLO
PRF1.2X	1,20x100 m	NE, BU, AZ	6	15	26,88 €

Pedido mínimo 1 rollo. Pedido mínimo a imprimir 30 rollos. Impreso personalizado aumenta 30% el precio. Coste cliché 165€/color (neto).



NEGRO (NE)



BURDEOS (BU)



AZUL (AZ)



NEGRO



BURDEOS



AZUL



**CAJA ROLLOS MANTEL  
1X10M**

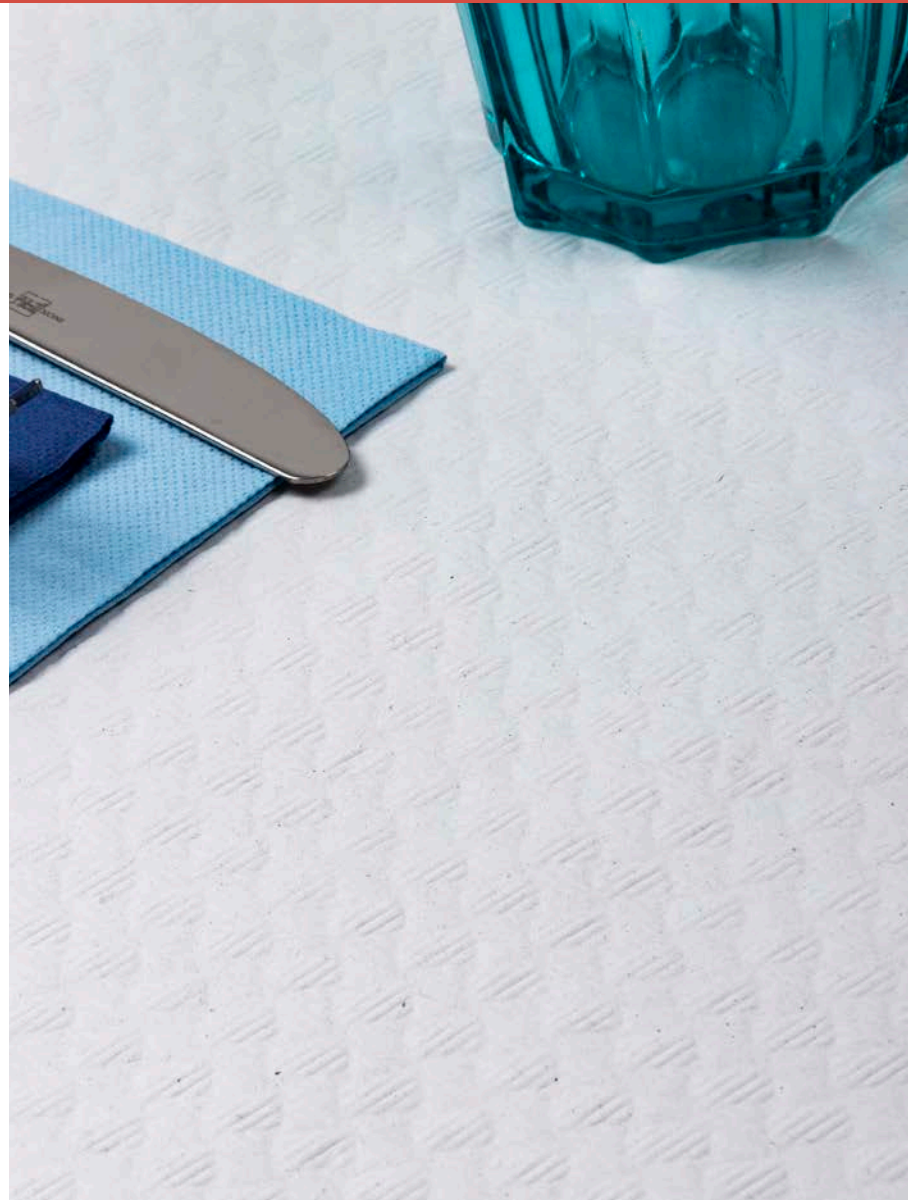

Los manteles de papel de 1x10 metros, son una opción recomendada para pequeños eventos y celebraciones. Están especialmente indicados para cash. Disponemos tanto en blanco como en kraft y decorados.

Su particular caja los recopila en un vistoso packaging para exponerlos y dispensarlos de una manera práctica y cómoda.

# CAJA ROLLOS MANTEL 1X10M



## CAJA ROLLOS MANTEL

ESPECIAL  
CASH

NUEVO

REF.	MEDIDA	BASE	DECORADO	GRAMAJE	ROLLOS / CAJA	CAJAS / PALE	€ / ROLLO
PR15	1x5 m	Blanco	-	37	32	20	1,65 €
PR110	1x10 m	Blanco	-	37	24	20	2,66 €
PRKC110	1x10 m	Eco Nature	-	40	24	20	2,66 €
PRDC110MC-NA	1x10 m	Blanco	Marcos naranja	37	24	20	2,90 €
PRKDC110MD	1x10 m	Eco Nature	Madera	40	24	20	2,90 €
PR125	1x25 m	Blanco	-	37	15	20	4,45 €
PR15037	1x50 m	Blanco	-	37	10	20	8,02 €

Pedido mínimo 1 caja.



**CON CAJA PRECORTADA**



BLANCO



ECO NATURE



MARCOS NARANJA



MADERA



## MANTEL PAPEL CORTADO

MANTEL PAPEL CORTADO BLANCO

A la hora de vestir la mesa es uno de los productos más demandados, prácticos y económicos.

En **Karme Nature®** disponemos de la más amplia oferta del mercado por la cantidad de medidas, calidades y diseños. El mantel cortado de papel es un producto para los que buscan dar a la mesa un aire más clásico.

No nos olvidamos, de los que como nosotros prefieren un planeta más verde, sostenible y apuestan por los manteles ecológicos. Para ellos disponemos de una variadísima oferta.

## MANTEL PAPEL CORTADO

REF.	MEDIDA	GRAMAJE	UDS. / CAJA	CAJAS PALÉ	€/CAJA	PERSONALIZADO	
						€/1 TINTA	€/2 TINTAS
P10035	100x100 cm	35	480	28	56,50 €	74,40 €	81,84 €
P10035400	100x100 cm	35	400	28	48,00 €	62,40 €	68,64 €
PK10035	100x100 cm	35 Eco Nature	400	28	44,00 €	56,00 €	61,60 €
P10037	100x100 cm	37	480	28	63,00 €	78,80 €	86,70 €
P10037400	100x100 cm	37	400	28	53,00 €	66,25 €	73,00 €
P10040E	100x100 cm	40 Extra	500	28	75,00 €	93,75 €	104,00 €
P10040M400	100x100 cm	42 Tipo M	400	28	49,90 €	-	-
P10040M	100x100 cm	42 Tipo M	480	28	59,50 €	-	-
PK10040	100x100 cm	40 Eco Nature	480	28	52,80 €	68,75 €	75,63 €
PK10050	100x100 cm	50 Eco Nature	400	28	55,00 €	68,75 €	75,63 €
P10050E	100x100 cm	50 Extra	400	28	72,00 €	90,00 €	99,00 €
P10012035	100x120 cm	35	400	28	59,50 €	74,40 €	81,85 €
P10012037	100x120 cm	37	400	28	63,00 €	78,75 €	86,65 €
P10012040E	100x120 cm	40 Extra	400	28	69,00 €	88,25 €	97,00 €
PK10012040	100x120 cm	40 Eco Nature	400	28	57,00 €	71,25 €	78,40 €
P12037	120x120 cm	37	300	20	57,00 €	74,25 €	81,65 €
P12040	120x120 cm	40	300	20	64,00 €	89,60 €	102,00 €
P12040E	120x120 cm	40 Extra	300	20	68,15 €	85,20 €	93,69 €
PK12040	120x120 cm	40 Eco Nature	300	20	52,00 €	66,00 €	72,48 €
P12040M	120x120 cm	42 Tipo M	300	20	57,30 €	-	-
P12050E	120x120 cm	50 Extra	300	20	81,30 €	101,60 €	111,80 €
P8037	80x80 cm	37	500	30	49,00 €	63,70 €	53,90 €
P8012037	80x120 cm	37	500	26	68,00 €	88,40 €	97,24 €

Pedido mínimo 1 caja. Pedido mínimo impreso 12 cajas. Consultar cliché.

## MANTEL PAPEL CORTADO RETRACTILADO

ESPECIAL  
CASH

REF.	MEDIDA	GRAMAJE	UDS. / CAJA	€/CAJA
PCS10035	100x100 cm	35	400 (4x100)	51,00 €
PKCS10035	100x100 cm	35 Eco Nature	400 (4x100)	47,00 €

28 cajas por palé. Pedido mínimo 1 caja. Retractilado con código EAN.



MANTEL DE PAPEL CORTADO

# MANTEL PAPEL CORTADO DECORADO

## MANTEL PAPEL CORTADO 100X100CM DECORADO - A GRANEL

BEST PRICE

REF.	BASE	DECORADO	GR	UDS. / CAJA	€ / CAJA
PD100GBP	Blanco	Buen provecho	35	400	62,00 €
PD100GMD	Blanco	Madera	35	400	62,00 €
PD100GCH	Blanco	Cachemir	35	400	62,00 €
PKD100GBP	Eco Nature	Buen provecho	35	400	56,00 €
PKD100GMD	Eco Nature	Madera	35	400	56,00 €
PKD100GCH	Eco Nature	Cachemir	35	400	56,00 €

26 cajas por palé. Pedido mínimo 1 caja. Se pueden hacer otros decorados anónimos: Para 12 cajas aumenta un 10%. Para 24 cajas aumenta un 5%.  
A granel y sin plastificar. Código EAN en la caja.

## MANTEL PAPEL CORTADO 100X100CM DECORADO - Retractilado y etiquetado

ESPECIAL CASH

REF.	BASE	DECORADO	GR	UDS. / CAJA	€ / CAJA
PD100EBP	Blanco	Buen provecho	35	400	64,00 €
PD100EMD	Blanco	Madera	35	400	64,00 €
PD100ECH	Blanco	Cachemir	35	400	64,00 €
PD100CSVE	Blanco	Carrasca verde	35	400	64,00 €
PD100CSCH	Blanco	Carrasca crema	35	400	64,00 €
PD100CSCH	Blanco	Carrasca chocolate	35	400	64,00 €
PD100MO	Blanco	Monstera	35	400	64,00 €
PD100PA	Blanco	París	35	400	64,00 €
PD100EU	Blanco	Europa	35	400	64,00 €
PD100NT	Blanco	Náutico azul	35	400	64,00 €
PD100MCNA	Blanco	Marcos naranja	35	400	64,00 €
PD100PR	Blanco	Prensa Negro	35	400	64,00 €
PD100BH	Blanco	Bahía	35	400	64,00 €
PD100KTBU	Blanco	Kaitos burdeos	35	400	64,00 €
PD100KTAZ	Blanco	Kaitos azul	35	400	64,00 €
PD100CUAZ	Blanco	Cuadros azul	35	400	64,00 €
PD100CUVE	Blanco	Cuadros verde	35	400	64,00 €
PD100CURO	Blanco	Cuadros rojo	35	400	64,00 €

Pedido mínimo 1 caja. 26 cajas por palé. Se pueden hacer otros decorados anónimos: Para 12 cajas aumenta un 10%. Para 24 cajas aumenta un 5%. Retractilado con código EAN.

## MANTEL PAPEL CORTADO 100X100CM DECORADO - Retractilado y etiquetado

ESPECIAL CASH

REF.	BASE	DECORADO	GR	UDS. / CAJA	PACKS/CAJA	UDS./PACK	€ / CAJA
PKD100EBP	Eco Nature	Buen provecho	35	400	4	100	58,00 €
PKD100EMD	Eco Nature	Madera	35	400	4	100	58,00 €
PKD100ECH	Eco Nature	Cachemir	35	400	4	100	58,00 €
PKD100EPR	Eco Nature	Prensa negro	35	400	4	100	58,00 €
PKD100EMO	Eco Nature	Monstera	35	400	4	100	58,00 €

Pedido mínimo 1 caja. 26 cajas por palé. Se pueden hacer otros decorados anónimos: Para 12 cajas aumenta un 10%. Para 24 cajas aumenta un 5%. Retractilado con código EAN.

# MANTEL PAPEL CORTADO DECORADO



MANTELES DE PAPEL

ECO nature®



**BUEN PROVECHO - PD100EBP**



**BUEN PROVECHO - PKD100EBP**



**MADERA - PD100EMD**



**PRENSA NEGRO - PKD100PR**

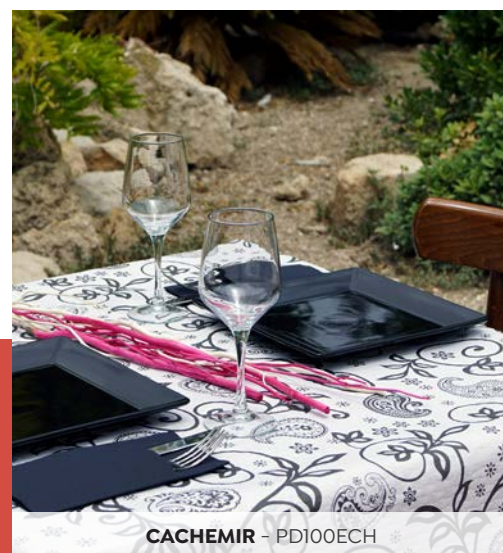

**CACHEMIR - PD100ECH**



**MADERA - PKD100EMD**



**MONSTERA - PKD100EMO**



**CACHEMIR - PKD100ECH**



# MANTEL PAPEL CORTADO DECORADO



**CARRASCA CREMA** - PD100CSCR



**PARÍS** - PD100PA



**CARRASCA VERDE** - PD100CSVE



**EUROPA** - PD100EU



**CARRASCA CHOCOLATE** - PD100CSCH



**NÁUTICO AZUL** - PD100NT



**MONSTERA** - PD100MO

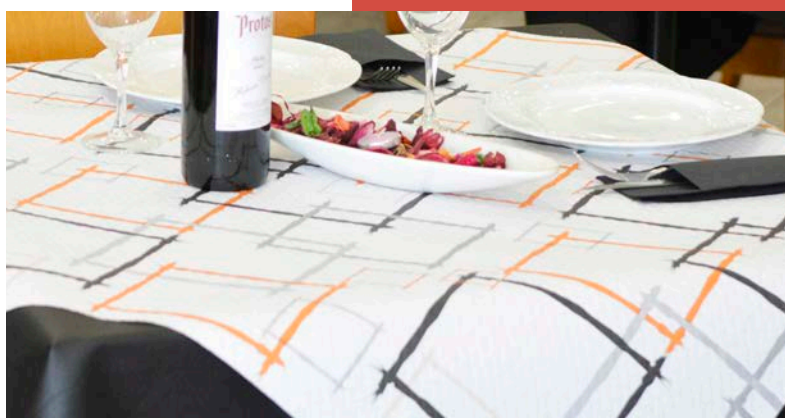

**MARCOS NARANJA** - PD100MCNA

# MANTEL PAPEL CORTADO DECORADO



**PRENSA NEGRO** - PD100PR



**BAHÍA** - PD100BH



**KAITOS BURDEOS** - PD100KTBU



**KAITOS AZUL** - PD100KTAZ



**CUADROS AZUL** - PD100CUAZ



**CUADROS VERDE** - PD100CUVE



**CUADROS ROJO** - PD100CURO



# MANTEL PAPEL CORTADO DECORADO



**CACHEMIR** - PD120CH / PD100120CH



**PRENSA** - PD120PR



**PARÍS** - PD120PA

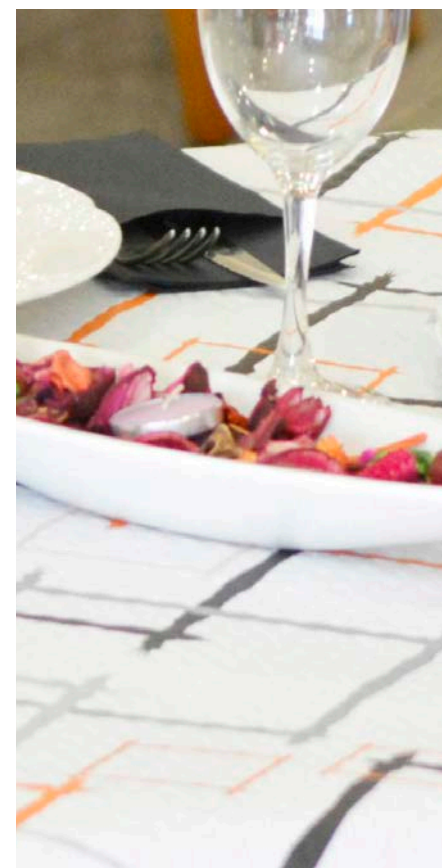

**MARCOS NARANJA** - PD120MCNA / PD100120MCNA



**MADERA** - PD100120MD / PD120MD



**BUEN PROVECHO** - PD120BP / PD100120BP

# MANTEL PAPEL CORTADO DECORADO

## MANTEL PAPEL CORTADO 100X120CM DECORADO

ESPECIAL  
CASH

REF.	COLOR	DECORADO	UDS. / CAJA	€ / CAJA
PD100120CH	Blanco	Cachemir	400 (4x100)	73,20 €
PD100120MCNA	Blanco	Marcos naranja	400 (4x100)	73,20 €
PD100120MD	Blanco	Madera	400 (4x100)	73,20 €
PD100120BP	Blanco	Buen provecho	400 (4x100)	73,20 €
PKD100120CH	Eco Nature	Cachemir	400 (4x100)	63,60 €
PKD100120MD	Eco Nature	Madera	400 (4x100)	63,60 €
PKD100120BP	Eco Nature	Buen provecho	400 (4x100)	63,60 €

Se pueden hacer otros decorados anónimos: Para 12 cajas aumenta un 10%. Para 26 cajas aumenta un 5%. 28 cajas por palé. Pedido mínimo 1 caja. Retractilado con código EAN.

## MANTEL PAPEL CORTADO 120X120CM DECORADO

ESPECIAL  
CASH

REF.	COLOR	DECORADO	UDS. / CAJA	€ / CAJA
PD120CH	Blanco	Cachemir	300 (3x100)	69,50 €
PD120PR	Blanco	Prensa	300 (3x100)	69,48 €
PD120PA	Blanco	Paris	300 (3x100)	69,48 €
PD120MCNA	Blanco	Marcos naranja	300 (3x100)	69,48 €
PD120MD	Blanco	Madera	300 (3x100)	69,48 €
PD120BP	Blanco	Buen provecho	300 (3x100)	69,50 €
PKD120CH	Eco Nature	Cachemir	300 (3x100)	65,79 €
PKD120MD	Eco Nature	Madera	300 (3x100)	65,79 €
PKD120BP	Eco Nature	Buen provecho	300 (3x100)	65,79 €

Se pueden hacer otros decorados anónimos: Para 12 cajas aumenta un 10%. Para 20 cajas aumenta un 5%. 20 cajas por palé. Pedido mínimo 1 caja. Retractilado con código EAN.

## MANTEL PAPEL CORTADO 120X120CM BUEN PROVECHO - A granel

BEST  
PRICE

REF.	COLOR	DECORADO	PACKS/CAJA	UDS./PACK	UDS. / CAJA	€ / CAJA
PD120GBP	Blanco	Buen provecho	3	100	300	66,99 €
PKD120GBP	Eco Nature	Buen provecho	3	100	300	63,00 €

Pedido mínimo 1 caja. 20 cajas por palé.





CHOCOLATE Y SALMÓN

# MANTEL PAPEL CORTADO

## MANTEL CORTADO 100X100CM FONDO COLOR - 42 gr.



REF.	MEDIDA	COLOR	UDS. / CAJA	CAJAS PALÉ	€ / CAJA
PF10040EX	100x100 cm	NE, BU, RO, NA, AM, VE, LI, GR, CH, SA, PI, AZ, FU	400	32	88,00 €

Pedido mínimo 1 caja. Impreso personalizado aumenta 30% el precio. Coste cliché 132€/color (neto). Pedido mínimo a imprimir 12 cajas. Retractilado con código EAN.

## MANTEL CORTADO 100X120CM FONDO COLOR - 42 gr.



REF.	MEDIDA	COLOR	UDS. / CAJA	CAJAS PALÉ	€ / CAJA
PF10012040EX	100x120 cm	NE, BU, AZ	400	28	106,00 €

Pedido mínimo 1 caja. Posibilidad de otros colores, mínimo 50 cajas (+20% PVP).

## MANTEL CORTADO 120X120CM FONDO COLOR - 42 gr.



REF.	MEDIDA	COLOR	UDS. / CAJA	CAJAS PALÉ	€ / CAJA
PF12040EX	120x120 cm	NE, BU, RO, NA, VE, LI, GR, CH, SA, PI, AZ, FU	300	18	95,49 €

Pedido mínimo 1 caja. Impreso personalizado aumenta 30% el precio. Coste cliché 165€/color (neto). Pedido mínimo a imprimir 12 cajas. Retractilado con código EAN.

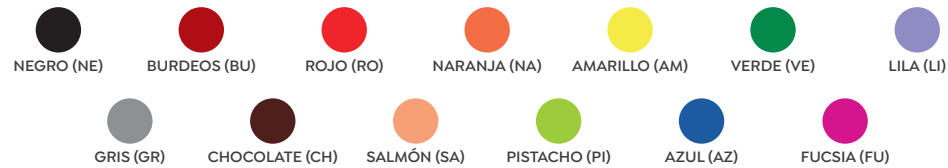

BURDEOS



## MANTEL PAPEL 100X100 PLEGADO 1/8

MANTEL PAPEL 100X100 1/8 BUEN PROVECHO

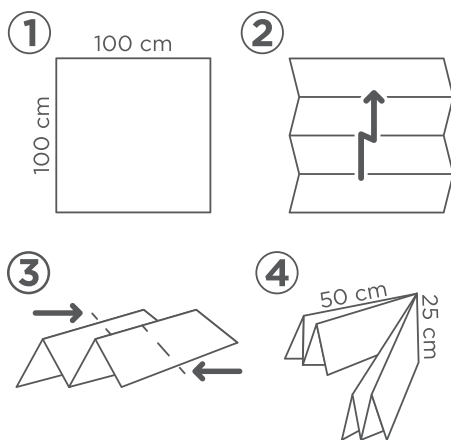

En **Karme Nature**®, empresa innovadora y dinámica, siempre dispuesta a dar soluciones prácticas a sus clientes, fabricamos el mantel de **100x100 plegado a 1/8** al precio más competitivo del mercado.

Especialmente para esos negocios que disponen de poco espacio, ya que van envasados en cajas más pequeñas (50x25 en su base) y se dispensan del paquete de uno en uno.

Sus reducidas dimensiones una vez plegado y retractilado, lo hacen especialmente indicado para **cash & carry** donde el espacio es tan importante.

Presentamos este innovador mantel en una variada gama estándar en cuanto a calidades y diseños.

# MANTEL PAPEL CORTADO 1/8



## MANTEL PAPEL 100X100CM PLEGADO 1/8

REF.	COLOR	DECORADO	GRAMAJE	UDS. / CAJA	€ / CAJA	PERSONALIZADO	
						€/1TINTA	€/2 TINTAS
PDB10035	Blanco	-	35	250 (5x50)	32,50 €	42,90 €	47,20 €
PDDB100BP	Blanco	Buen provecho	35	250 (5x50)	41,95 €	-	-
PDDB100MCNA	Blanco	Marcos naranja	35	250 (5x50)	41,95 €	-	-
PDDB100MD	Blanco	Madera	35	250 (5x50)	41,95 €	-	-
PDDB100CH	Blanco	Cachemir	35	250 (5x50)	41,95 €	-	-
PDDB100PR	Blanco	Prensa	35	250 (5x50)	41,95 €	-	-
PKDB10040	Eco Nature	-	35	250 (5x50)	30,25 €	37,85 €	41,60 €
PKDDB100BP	Eco Nature	Buen provecho	35	250 (5x50)	36,45 €	-	-
PKDDB100MD	Eco Nature	Madera	35	250 (5x50)	36,45 €	-	-
PKDDB100CH	Eco Nature	Cachemir	35	250 (5x50)	36,45 €	-	-

30 cajas por palé. Pedido mínimo 1 caja. Pedido mínimo impresión: 15 cajas. Coste cliché: 132€/color (neto). Retratilado con código EAN.



MARCOS NARANJA - PDDB100MCNA



MADERA - PDDB100MD



CACHEMIR - PDDB100CH



Prensa - PDDB100PR



ECO NATURE - PKDB10040



BUEN PROVECHO ECO - PKDB100BP



MADERA ECO - PKDB100MD



CACHEMIR ECO - PKDB100CH





## **MANTEL PLEGADO INDIVIDUAL Y DOBLADO 1/8 A PACKS DE 10**

Una opción práctica para disponer los manteles de papel. Presentamos las nuevas cajas de manteles doblados, para conservarlos en espacios más reducidos.

Con los manteles plegados individuales, obtenemos un producto de reducidas dimensiones y muy higiénico, al ser dispensado en su propia caja y no en barras o portamanteles como de costumbre.

# MANTEL PLEGADO IND. Y DOBLADO 100X100 1/8 A PACKS DE 10



## MANTEL PLEGADO INDIVIDUAL Y DOBLADO 100X100 1/8 A PACKS DE 10



REF.	BASE	DECORADO	GRAMAJE	UDS. / CAJA	PACKS / CAJA	UDS. / PACK	€/CAJA
PDBP100	Blanco	-	35	150	15	10	25,73 €
PKDBP100	Eco Nature	-	35	150	15	10	25,73 €
PDDBP100MCNA	Blanco	Marcos naranja	35	150	15	10	30,72 €
PKDDB-P100MD	Eco Nature	Madera	35	150	15	10	30,72 €

30 cajas por palé. Pedido mínimo 1 caja.



BLANCO



ECO NATURE



MARCOS NARANJA



MADERA ECO





## MANTEL INDIVIDUAL DE PAPEL

MANTEL INDIVIDUAL DE PAPEL BLANCO 30X40

Especialmente concebido por aquellos que apuestan por lo práctico y económico sin que por ello tengan que renunciar a dar un toque personal a su negocio.

Para todos ellos, **Karme Nature®** presenta en este catálogo una variadísima gama de mantelitos de papel con las más diversas calidades y diseños para satisfacer sus más exigentes necesidades.

Seguimos apostando abiertamente por lo ecológico por que comprendemos la importancia de cuidar el planeta.

# MANTEL INDIVIDUAL DE PAPEL



## MANTEL INDIVIDUAL DE PAPEL 30X40CM

REF.	COLOR	GR	UDS. / CAJA	€ / CAJA
P304037	Blanco	37	1000	18,50 €
P304037BP	Blanco + Buen provecho	37	1000	21,50 €
P304040	Blanco	40	1000	19,50 €
P304040BP	Blanco + Buen provecho	40	1000	22,50 €
PK304040	Eco Nature	40	1000	17,50 €
PK304040BP	Eco Nature + Buen provecho	40	1000	20,40 €

48 cajas por palé. Pedido mínimo 1 caja. A granel y sin plastificar. Código EAN en la caja.

## MANTEL INDIVIDUAL DE PAPEL 35X50CM

REF.	COLORES	DECORADO	GRAMAJE	UDS. / CAJA	€ / CAJA
P355040	BL	-	40	1.000	29,50 €
P355040BP	BL	Buen provecho	40	1.000	32,00 €
PK355040	Eco Nature	-	40	1000	26,50 €
PK355040BP	Eco Nature	Buen provecho	40	1000	29,50 €

42 cajas por palé. Pedido mínimo 1 caja. A granel y sin plastificar. Código EAN en la caja.

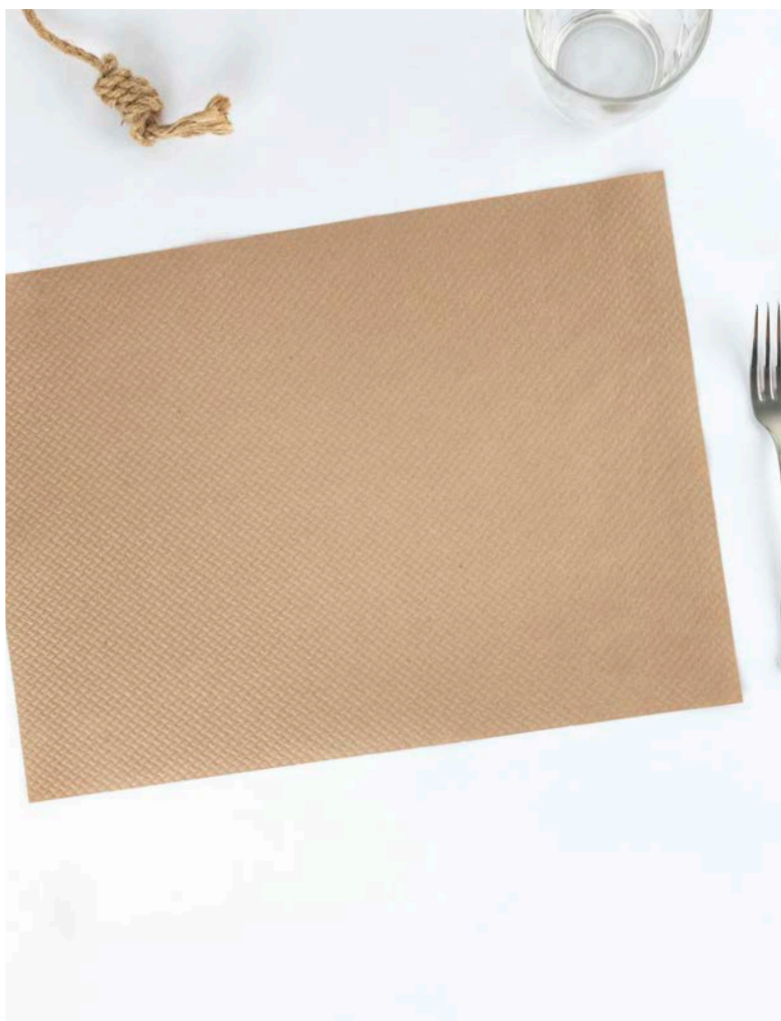

MANTEL PAPEL ECO NATURE SIN LOGO - PK304040



BUEN PROVECHO - P304037BP



# MANTEL INDIVIDUAL DE PAPEL



MANTELES DE PAPEL

ESPECIAL  
CASH

**MANTEL INDIVIDUAL DE PAPEL 30X40CM DECORADO - 40gr**

REF.	COLOR	DECORADO	UDS. / CAJA	€ / CAJA
PD304040EGM	Blanco	Gourmet	1.000 (2x500)	27,50 €
PD304040EVY	Blanco	Vichy	1.000 (2x500)	27,50 €
PD304040EBP	Blanco	Buen provecho	1.000 (2x500)	27,50 €
PD304040EHV	Blanco	Havana	1.000 (2x500)	27,50 €
PD304040EPA	Blanco	Paris	1.000 (2x500)	27,50 €
PD304040EAL	Blanco	Altea	1.000 (2x500)	27,50 €
PD304040EBAP	Blanco	Buon Appetito	1.000 (2x500)	27,50 €
PD304040EMO	Blanco	Monstera	1.000 (2x500)	27,50 €

48 cajas por palé. Pedido mínimo 1 caja. Plástico cada 500 uds. + código EAN.



ALTEA - PD304040EAL



BUON APPETITO - PD304040EBAP



MONSTERA - PD304040EMO



# MANTEL INDIVIDUAL DE PAPEL



## MANTEL INDIVIDUAL DE PAPEL 30X40CM DECORADO - 100gr

REF.	DECORADO	CALIDAD	UDS. / CAJA	PACKS / CAJA	UDS. / PACK	CAJAS / PALÉ	€ / CAJA
PD3040100LB	Lisboa	Blanco	500	2	250	48	35,90 €
PD3040100MO	Monstera	Blanco	500	2	250	48	35,90 €
PD3040100RL	Orla	Blanco	500	2	250	48	35,90 €
PK3040100	-	Eco Nature	500	2	250	48	24,80 €
PKD3040100ND	Nudos	Eco Nature	500	2	250	48	27,85 €
PKD3040100LB	Lisboa	Eco Nature	500	2	250	48	27,85 €
PKD3040100AT	Aitana	Eco Nature	500	2	250	48	27,85 €
PKD3040100RL	Orla	Eco Nature	500	2	250	48	27,85 €

48 cajas por palé. Pedido mínimo 1 caja. Plástico cada 500 uds. + código EAN.



LISBOA - PD3040100LB



MONSTERA - PD3040100MO



ORLA - PD3040100RL



ECO NATURE - PKD3040100

**100  
GRAMOS**



NUDOS - PKD3040100ND



LISBOA - PKD3040100LB



AITANA - PKD3040100AT



ORLA - PKD3040100RL

**FABRICADO CON**  
**MATERIAS PRIMAS**  
**BIODEGRADABLES Y COMPOSTABLES**  
**100GR**



NEGRO



FUCSIA

# MANTEL INDIVIDUAL DE PAPEL



## MANTEL INDIVIDUAL DE PAPEL 30X40CM - 40 gr. Extra Fondo color



REF.	DECORADO	UDS. / CAJA	PACKS / CAJA	UDS. / PACK	CAJAS PALÉ	€ / CAJA
PF3040XX	NE, BU, RO, CH, NA, SA, AM, PI, VE, TU, AZ, LI, FU, GR	1000	2	500	48	33,30 €

48 cajas por palé. Pedido mínimo 1 caja. Plástico cada 500 uds. + código EAN.



## MANTEL INDIVIDUAL DE PAPEL 35X50CM - Fondo color - 40 gr. Extra



REF.	COLOR	UDS. / CAJA	PACKS / CAJA	UDS. / PACKS	CAJAS PALÉ	€ / CAJA
PF3550NE	Negro	1000	2	500	42	58,00 €
PF3550BU	Burdeos	1000	2	500	42	58,00 €

42 cajas por palé. Pedido mínimo 1 caja. Para otros colores: Para 10 cajas: +20% Para 20 cajas: +10% Plástico cada 500 uds. + código EAN.

# COLOR PARA TU MESA





# MANTEL INDIVIDUAL DE PAPEL



**CACHEMIR NEGRO** - PD304045ECHNE



**CACHEMIR BURDEOS** - PD304045ECHBU



**PRENSA NEGRO** - PD304045EPR



**PATA GALLO NEGRO** - PD304045EPGNE



**PATA GALLO BURDEOS** - PD304045EPGBU



**MARINERO AZUL** - PD304045EMN



**PATA GALLO MARRÓN** - PKD304050PG



**CACHEMIR NEGRO** - PKD304050CH



**YUTE MARRÓN** - PKD304050YU



**PRENSA NEGRO** - PKD304050PR

# MANTEL INDIVIDUAL DE PAPEL



## MANTEL INDIVIDUAL DE PAPEL 30X40CM - Estuche decorado



REF.	DECORADO	GR	UDS. / ESTUCHE	EST. / CAJA	€ / ESTUCHE
PD304045ECHNE	Cachemir negro	45	500	5	20,50 €
PD304045ECHBU	Cachemir burdeos	45	500	5	20,50 €
PD304045EPR	Prensa negro	45	500	5	20,50 €
PD304045EPGNE	Pata gallo negro	45	500	5	20,50 €
PD304045EPGBU	Pata gallo burdeos	45	500	5	20,50 €
PD304045EMN	Marinero azul	45	500	5	20,50 €

30 cajas por palé. Pedido mínimo 1 estuche. Retractilado con código EAN.

## MANTEL INDIVIDUAL DE PAPEL 30X40CM - Estuche decorado



REF.	DECORADO	GR	UDS. / ESTUCHE	EST. / CAJA	€ / ESTUCHE
PKD304050PG	Eco Nature + Pata gallo marrón	50	500	5	19,50 €
PKD304050CH	Eco Nature + Cachemir negro	50	500	5	19,50 €
PKD304050YU	Eco Nature + Yute marrón	50	500	5	19,50 €
PKD304050PR	Eco Nature + Prensa negro	50	500	5	19,50 €

30 cajas por palé. Pedido mínimo 1 estuche. Retractilado con código EAN.

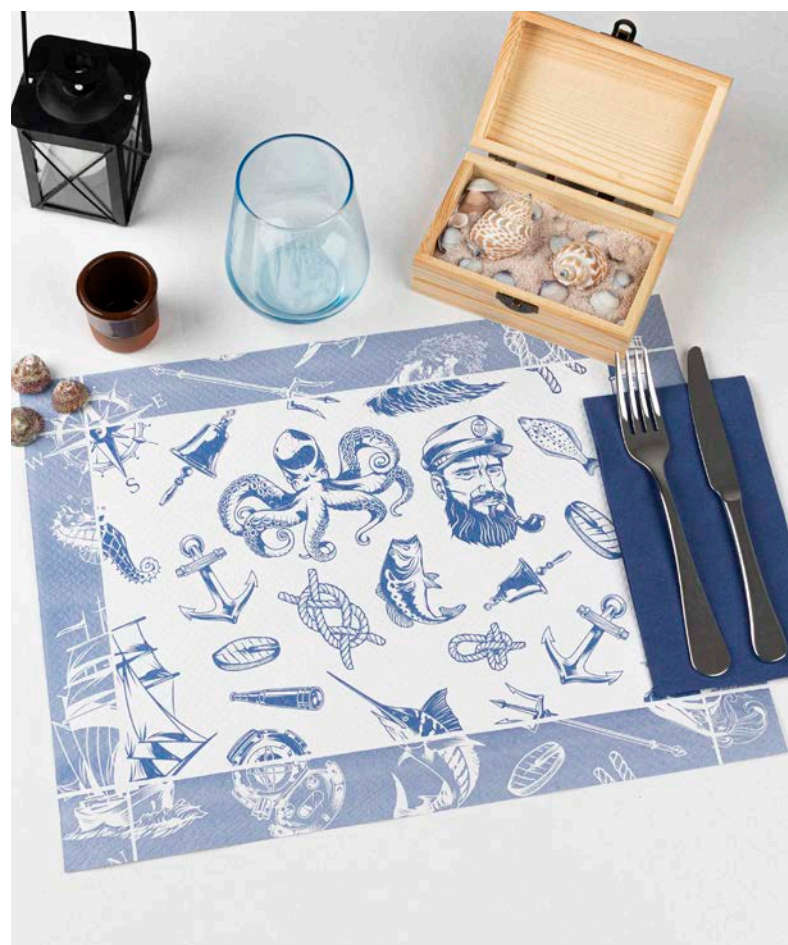

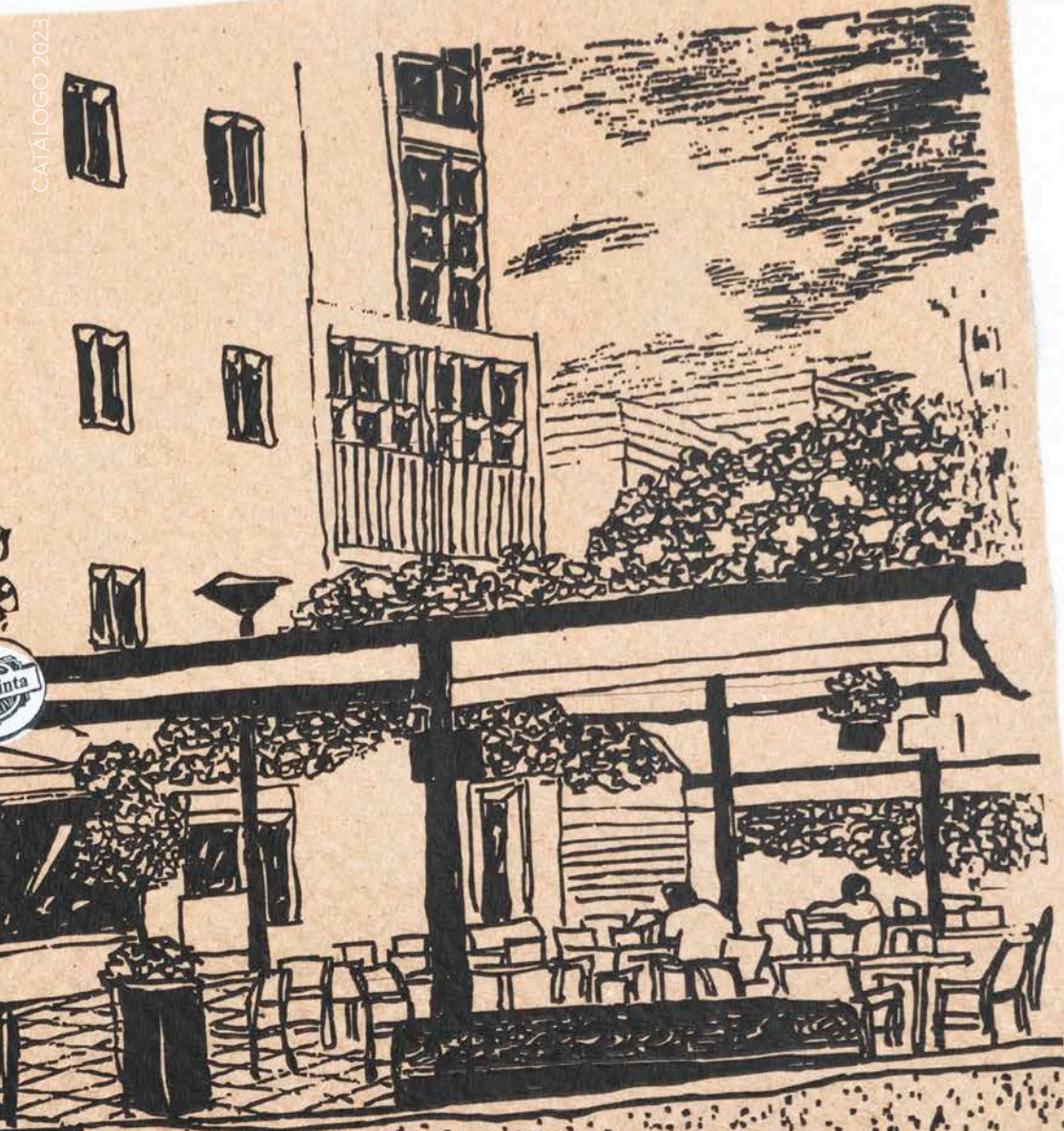

100% ELABORACIÓN PROPIA



# MANTEL INDIVIDUAL DE PAPEL



## MANTEL INDIVIDUAL DE PAPEL 30X40CM - Personalizado

REF.	COLOR	GRAMAJE	UDS. / CAJA	€/ MILLAR				
				10.000 UDS.	20.000 UDS.	30.000 UDS.	50.000 UDS.	100.000 UDS.
PI304037	Blanco	37	1000	31,68 €	27,46 €	25,52 €	24,80 €	23,29 €
PI304040E	Blanco	40 Extra	1000	33,97 €	29,67 €	27,65 €	26,92 €	25,33 €
PI304045E	Blanco	45 Extra	1000	36,53 €	32,14 €	30,02 €	29,30 €	27,62 €
PI304070E	Blanco	70 Extra	1000	50,66 €	45,77 €	43,14 €	42,42 €	40,23 €
PI3040100	Blanco	100	500	69,60 €	63,96 €	60,80 €	59,98 €	57,30 €
PFI304040EX	Fondo	40 Extra	1000	38,83 €	34,07 €	31,90 €	30,03 €	28,37 €
PFI304045EX	Fondo	45 Extra	1000	41,75 €	36,90 €	34,64 €	32,68 €	30,93 €
PFI304050EX	Fondo	50 Extra	1000	68,55 €	64,05 €	59,59 €	50,64 €	44,68 €
PFI304070EX	Fondo	70 Extra	1000	80,41 €	74,46 €	71,49 €	67,02 €	62,55 €
PKI304040	Eco Nature	40	1000	31,71 €	27,34 €	25,40 €	23,74 €	22,28 €
PKI304050	Eco Nature	50	1000	35,00 €	30,52 €	28,47 €	26,70 €	25,13 €
PKI304060	Kraft	60 Kraft verjurado	1000	54,85 €	49,70 €	46,99 €	44,56 €	42,33 €
PKI3040100	Kraft	100	500	60,00 €	54,26 €	51,38 €	49,80 €	46,90 €

48 cajas por palé. 1 tinta - Mínimo 10 millares. 2 tintas - Mínimo 20 millares. aumenta 10% PVP. Clichés 49,50€ por tinta (neto). Cliché reducido (máx. 15x15 cm.) 25€/tinta neto. Posibilidad de añadir orla estándar sin cargo adicional.

## MANTEL INDIVIDUAL DE PAPEL 35X50CM - Personalizado

REF.	COLOR	GRAMAJE	UDS. / CAJA	€/ MILLAR				
				10.000 UDS.	20.000 UDS.	30.000 UDS.	50.000 UDS.	100.000 UDS.
PI355037	Blanco	37	1000	41,58 €	36,88 €	34,60 €	32,62 €	30,83 €
PI355040E	Blanco	40 Extra	1000	45,16 €	40,34 €	37,95 €	35,84 €	33,94 €
PI355050E	Blanco	50 Extra	1000	51,66 €	46,63 €	44,02 €	41,70 €	39,58 €
PFI355040EX	Fondo	40 Extra	1000	57,93 €	52,51 €	49,76 €	47,33 €	45,10 €
PFI355050EX	Fondo	50 Extra	1000	65,08 €	59,45 €	56,49 €	53,83 €	51,39 €
PKI355040	Eco Nature	40	1000	38,32 €	33,73 €	31,57 €	29,69 €	28,01 €
PKI355060	Kraft	60 Kraft verj.	1000	0,00 €	0,00 €	0,00 €	0,00 €	0,00 €

42 cajas por palé. 1 tinta - Mínimo 10 millares. 2 tintas - Mínimo 20 millares. aumenta 10% PVP. Clichés 66€ por tinta (neto). Cliché reducido (máx. 15x15 cm.) 25€/tinta neto. Posibilidad de añadir orla estándar sin cargo adicional.



# MANTEL INDIVIDUAL DE PAPEL OFFSET

**MANTEL INDIVIDUAL DE PAPEL 30X42CM DECORADO - 80 gr.**

REF.	DECORADO	GR	UDS. / PACK	€ / PACK
POD3042MB	Embarcadero	80	250	24,75 €
POD3042TR	Tronco	80	250	24,75 €
POD3042CC	Corchos	80	250	24,75 €
POD3042PG	Paraguas	80	250	24,75 €
POD3042LS	Listones	80	250	24,75 €
POD3042PN	Picnic	80	250	24,75 €
POD3042ZN	Zen	80	250	24,75 €
POD3042ND	Nudos	80	250	24,75 €
POD3042BV	Bodegón vino	80	250	24,75 €
POD3042BT	Botellas	80	250	24,75 €

Mínimo 1 pack.



EMBARCADERO



TRONCO



CORCHOS



PARAGUAS



LISTONES



PICNIC



ZEN



NUDO



BODEGÓN VINO



BOTELLAS

# MANTEL INDIVIDUAL DE PAPEL OFFSET

## MANTEL INDIVIDUAL DE PAPEL 30X42CM - PERSONALIZADO - 80 gr.

REF.	TINTAS	UDS. / CAJA	€/ MILLAR					
			2.000 UDS.	5.000 UDS.	10.000 UDS.	25.000 UDS.	50.000 UDS.	100.000 UDS.
PIO3042	1 tinta	1000 (4X250)	99,00 €	64,20 €	62,70 €	61,80 €	61,50 €	61,35 €
P2IO3042	2 tintas	1000 (4X250)	-	79,60 €	76,60 €	74,80 €	74,20 €	73,90 €
P4IO3042	4 tintas	1000 (4X250)	-	110,50 €	104,50 €	100,85 €	99,65 €	99,10 €

Las planchas se cobran en cada pedido. Tamaño tipográfico mínimo para impresión en calidad 6 pts. El cliente debe proporcionar el dibujo a imprimir en formato ".pdf". Precio planchas preimpresión: 1 tinta: 27,50 € (neto) 2 tintas: 38,50 € (neto) 4 tintas: 55,00 € (neto).



## MANTEL INDIVIDUAL DE PAPEL IMPRESIÓN DIGITAL 30X42CM - PERSONALIZADO - 80GR.

REF.	COLOR	UDS. / PACK	€/ UNIDAD		
			250 UDS.	500 UDS.	1.000 UDS.
PID3042	Negro	250	0,20 €	0,16 €	0,14 €
P4ID3042	Color	250	0,24 €	0,20 €	0,18 €

Pedido mínimo 1 pack.

# DIGITAL CON MARCO DE IMPRESIÓN

# LOS MANTELES CON LA MAYOR CALIDAD DE IMPRESIÓN

Los manteles individuales con impresión digital, es una buena opción en el caso de necesitar un mantel desechable con una tirada corta. Si existe un evento puntual en el que no sea necesario una cantidad importante de mantelitos, es una alternativa perfecta.

Ofrecen una gran calidad de impresión, tanto a todo color como a una tinta en color negro. Gracias a nuestra tecnología digital, podemos reproducir imágenes, diseños, fotos y tipografías totalmente legible sea cual sea su tamaño. Siempre y cuando los archivos digitales tengan la calidad necesaria.





# SERVILLETAS DE PAPEL



PRODUCTO RECOMENDADO  
PARA EL USO ALIMENTARIO



PRODUCTO  
PERSONALIZABLE



Servilletas 40x40

Servilletas 30x40

Servilletas 38x38

Kangucel®

Mini kangucel

Servilletas 33x33

Servilletas 30x30

Servilletas 20x20

Miniservis

Karme Nature® consciente de la trascendencia de este producto tan popular, no podía permanecer ajena a su desarrollo y desde el principio nos especializamos en su fabricación.

Es un producto que destaca por ser económico y versátil. Disponemos de una extensa gama de tamaños, formas, colores, diseños...

Para su fabricación, utilizamos celulosa de la mejor calidad y material ecológico en nuestra gama ECO Nature. Todas ellas personalizables.

\*Debido a las constantes variaciones de materias primas, nos reservamos el derecho de cambiar los precios sin previo aviso. Los precios siempre se muestran actualizados en nuestra web [www.karme.es](http://www.karme.es).

# SERVILLETAS 40X40 2 CAPAS CENEFA - COLOR



## 40X40 2 CAPAS CENEFA - color

REF.	COLOR	CAJAS / PALÉ	UDS. / CAJA	€/CAJA	UDS. / CAJA	€/CAJA	
						€/1 TINTA	€/2 TINTAS
P40100	Blanco	24	2.400 (24x100)	67,99 €	2.400 (24x100)	76,70 €	81,60 €
P4012	Blanco	42	1.200 (12x100)	35,50 €	-	-	-
P403	(3 capas) Blanco	20	1.800 (24x75)	74,15 €	1.800 (24x75)	89,19 €	97,80 €
PK4024	Eco Nature	24	2.400 (24x100)	67,99 €	2.400 (24x100)	76,70 €	81,60 €
PK4012	Eco Nature	42	1.200 (12x100)	35,50 €	-	-	-
P40NE	Negro	36	1.200 (24x50)	55,90 €	2.400 (24x100)	115,00 €	129,00 €
P40BU	Burdeos	36	1.200 (24x50)	55,90 €	2.400 (24x100)	115,00 €	129,00 €
P40RO	Rojo	36	1.200 (24x50)	55,90 €	2.400 (24x100)	115,00 €	129,00 €
P40CH	Chocolate	36	1.200 (24x50)	55,90 €	2.400 (24x100)	115,00 €	129,00 €
P40NA	Naranja	36	1.200 (24x50)	55,90 €	2.400 (24x100)	115,00 €	129,00 €
P40CR	Crema	36	1.200 (24x50)	55,90 €	2.400 (24x100)	115,00 €	129,00 €
P40AM	Amarillo	36	1.200 (24x50)	55,90 €	2.400 (24x100)	115,00 €	129,00 €
P40PI	Pistacho	36	1.200 (24x50)	55,90 €	2.400 (24x100)	115,00 €	129,00 €
P40VE	Verde	36	1.200 (24x50)	55,90 €	2.400 (24x100)	115,00 €	129,00 €
P40AZ	Azul	36	1.200 (24x50)	55,90 €	2.400 (24x100)	115,00 €	129,00 €
P40VI	Violeta	36	1.200 (24x50)	55,90 €	2.400 (24x100)	115,00 €	129,00 €
P40GR	Gris	36	1.200 (24x50)	55,90 €	2.400 (24x100)	115,00 €	129,00 €

Pedido mínimo 1 caja. Mínimo impresión: 6 cajas (1 tinta). Cliché 25€/tinta neto. Para 12 cajas cliché sin cargo. 12 cajas (2 tintas). Cliché 2x25€/tinta neto. Para 24 cajas cliché sin cargo.

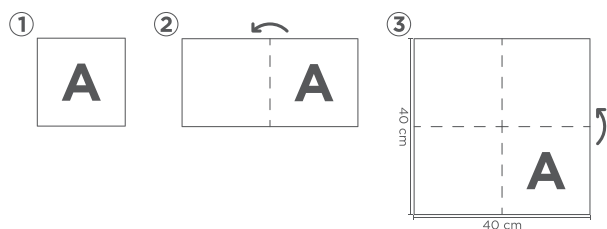
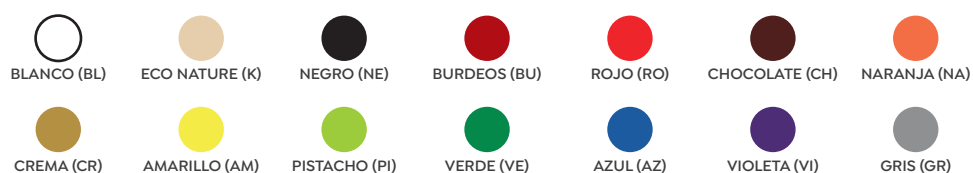



## SERVILLETAS PUNTA PUNTA 40X40 1/4 - COLOR

SERVILLETAS 40X40PP 1/4 - COLOR

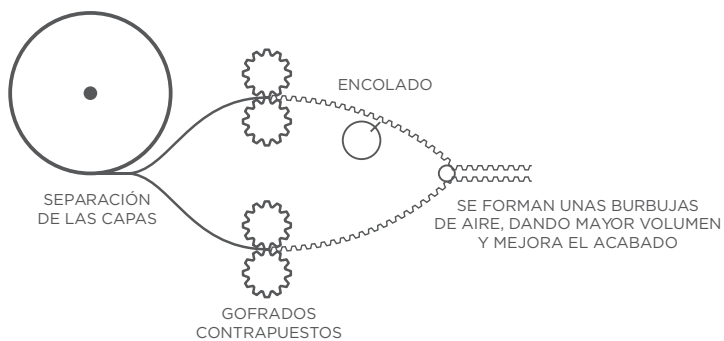

Karme Nature® pone a su disposición una extensa gama de servilletas 40x40 punta punta 1/4.

Este tipo de servilleta se caracteriza por su extraordinaria suavidad y su gran volumen, cualidades que se consiguen por su innovador proceso de fabricación y porque utilizamos celulosa de primera calidad.

Las dos capas de celulosa, están punteadas y encoladas punto por punto, de manera que se forman pequeñas celdas de aire que le dan a la servilleta mayor esponjosidad y resistencia. Las presentamos en un extenso surtido de colores.

# SERVILLETAS 40X40 PUNTA PUNTA 1/4 - COLOR

## 40X40 PUNTA PUNTA 1/4 - color

REF.	COLOR	UDS. / CAJA	€/CAJA	€/CAJA	
				€/1 TINTA	€/2 TINTAS
PP40	Blanco	1.200 (24x50)	37,50 €	47,00 €	52,00 €
PPK40	Eco Nature	1.200 (24x50)	37,50 €	47,00 €	52,00 €
PP40SA	Salmón	1.200 (24x50)	49,00 €	57,00 €	62,00 €
PP40CR	Crema	1.200 (24x50)	49,00 €	57,00 €	62,00 €
PP40CE	Celeste	1.200 (24x50)	49,00 €	57,00 €	62,00 €
PP40LI	Lila	1.200 (24x50)	49,00 €	57,00 €	62,00 €
PP40RS	Rosa	1.200 (24x50)	49,00 €	57,00 €	62,00 €
PP40NE	Negro	1.200 (24x50)	59,00 €	69,00 €	76,00 €
PP40BU	Burdeos	1.200 (24x50)	59,00 €	69,00 €	76,00 €
PP40RO	Rojo	1.200 (24x50)	59,00 €	69,00 €	76,00 €
PP40CH	Chocolate	1.200 (24x50)	59,00 €	69,00 €	76,00 €
PP40NA	Naranja	1.200 (24x50)	59,00 €	69,00 €	76,00 €
PP40AM	Amarillo	1.200 (24x50)	59,00 €	69,00 €	76,00 €
PP40PI	Pistacho	1.200 (24x50)	59,00 €	69,00 €	76,00 €
PP40VE	Verde	1.200 (24x50)	59,00 €	69,00 €	76,00 €
PP40TU	Turquesa	1.200 (24x50)	59,00 €	69,00 €	76,00 €
PP40AZ	Azul	1.200 (24x50)	59,00 €	69,00 €	76,00 €
PP40VI	Violeta	1.200 (24x50)	59,00 €	69,00 €	76,00 €
PP40FU	Fucsia	1.200 (24x50)	59,00 €	69,00 €	76,00 €
PP40GR	Gris	1.200 (24x50)	59,00 €	69,00 €	76,00 €

24 cajas por palé.

Pedido mínimo 1 caja. Mínimo impresión: 12 cajas (1 tinta). Cliché 25€/tinta neto. Para 24 cajas cliché sin cargo. 24 cajas (2 tintas). Cliché 2x25€/tinta neto. Para 48 cajas cliché sin cargo.

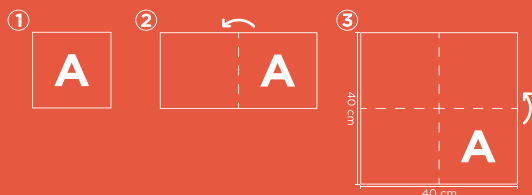

### Bambú®

Hemos desarrollado una nueva línea de packaging para diferenciarnos. **Bambú®** será nuestra primera marca, la podrás encontrar en todos nuestros plegados y colores para servilletas de papel.



### SENTIMENT®

Esta marca especial, se puede solicitar bajo pedido y con un mínimo de **5 palés**.

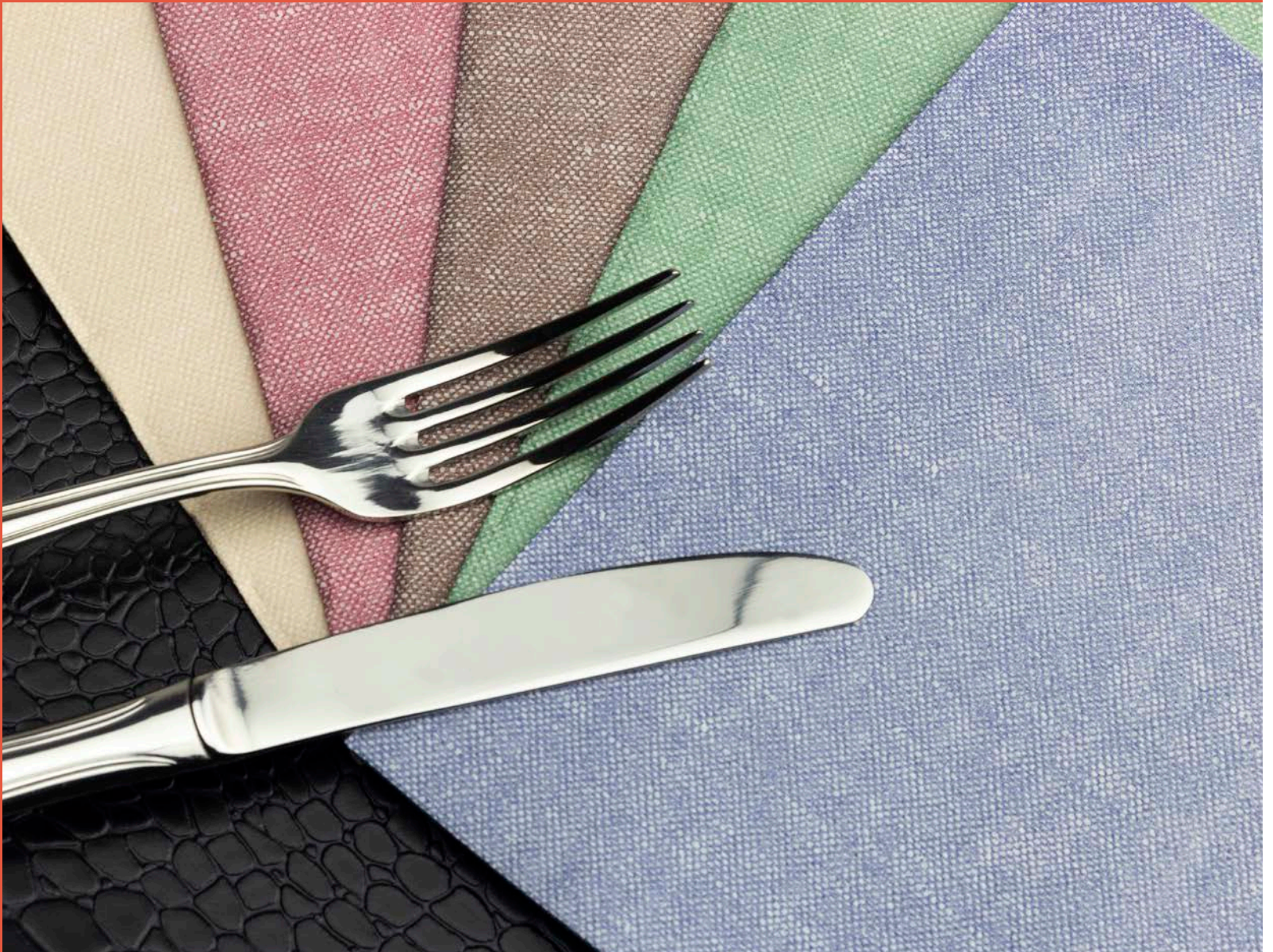

**SERVILLETAS  
40X40 PUNTA PUNTA 1/4  
- DECORADA**

SERVILLETA 40X40 PP 1/4 COWBOYS

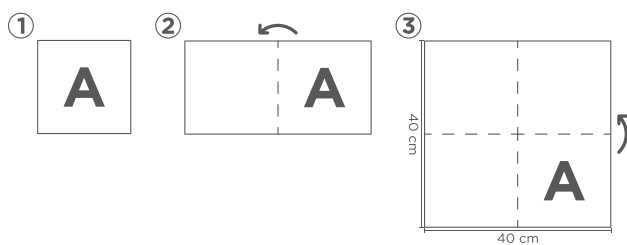

La **Servilleta 40x40 1/4**, es una fantástica servilleta para todo tipo de ocasiones. Con toda la versatilidad que ofrece. Se trata de la servilleta más utilizada.

# SERVILLETAS PUNTA PUNTA 40X40 1/4 - DECORADA



## SERVILLETAS 40X40 PUNTA PUNTA 1/4 - Decorada

REF.	DECORADO	CAJAS PALÉ	UDS. / CAJA	€/CAJA
PPD40BCR	Cowboys crema	42	600 (12x50)	25,50 €
PPD40CBBU	Cowboys burdeos	42	600 (12x50)	25,50 €
PPD40CBMA	Cowboys marrón	42	600 (12x50)	25,50 €
PPD40CBVE	Cowboys verde	42	600 (12x50)	25,50 €
PPD40CBAZ	Cowboys azul	42	600 (12x50)	25,50 €
PPD40PA	París	42	600 (12x50)	25,50 €
PPD40NT	Náutico	42	600 (12x50)	25,50 €
PPD40PR	Prensa	42	600 (12x50)	25,50 €
PPD40CH	Cachemir	42	600 (12x50)	25,50 €
PPD40BE	Bella	42	600 (12x50)	25,50 €
PPD40MG	Margas	42	600 (12x50)	25,50 €
PPKD40BP	Buen provecho	42	600 (12x50)	25,50 €
PPKD40AP	Arpillera	42	600 (12x50)	25,50 €

Pedido mínimo 1 caja.



PARÍS - PPD40PA



NAÚTICO - PPD40NT



PRENSA - PPD40PR



CACHEMIR - PPD40CH



BELLA - PPD40BE



MARGAS - PPD40MG



BUEN PROVECHO - PPKD40BP



ARPILLERA - PPKD40AP

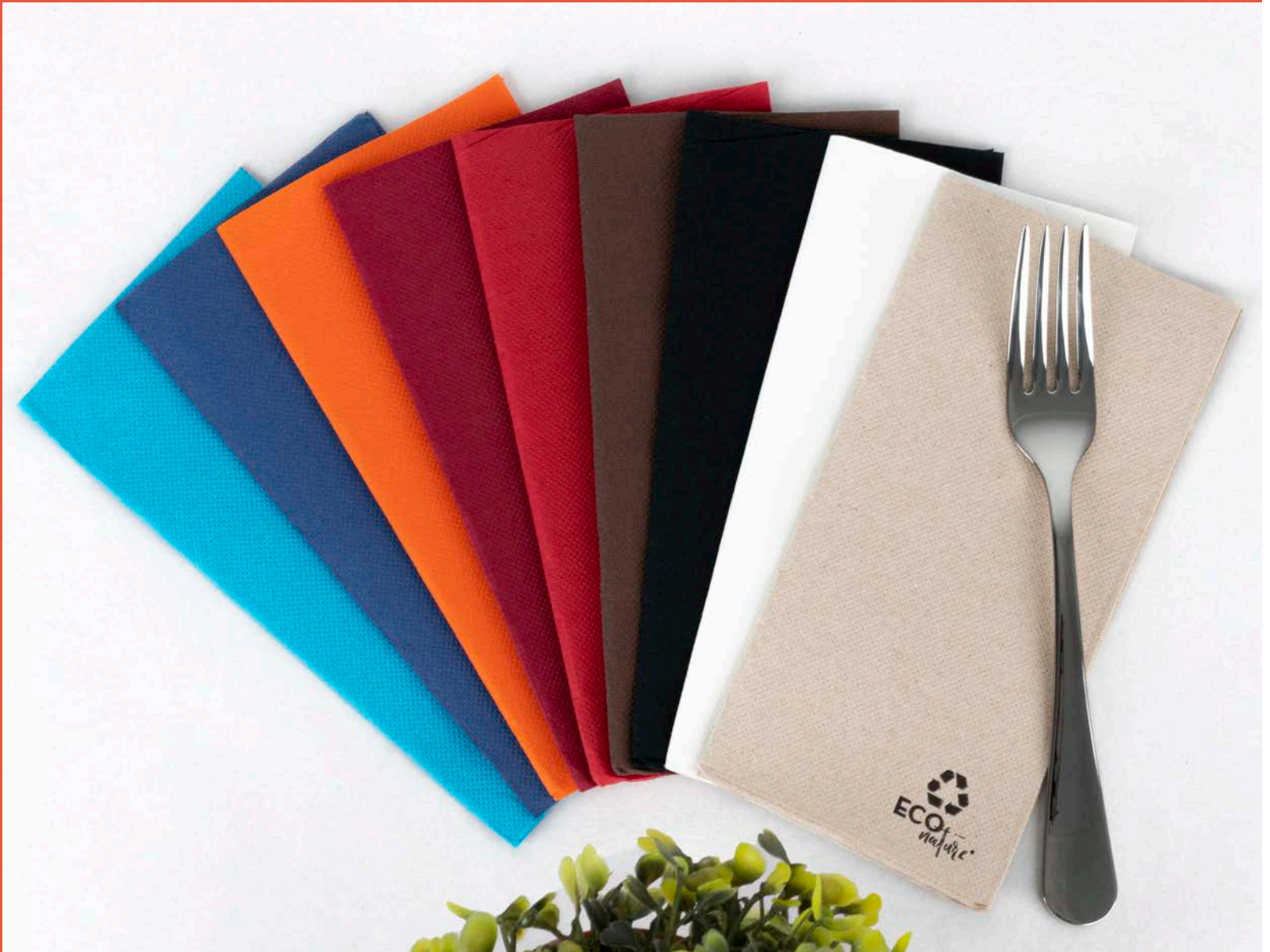

## SERVILLETAS 40X40 PUNTA PUNTA 1/8 - COLOR

SERVILLETA 40X40 PUNTA PUNTA 1/8

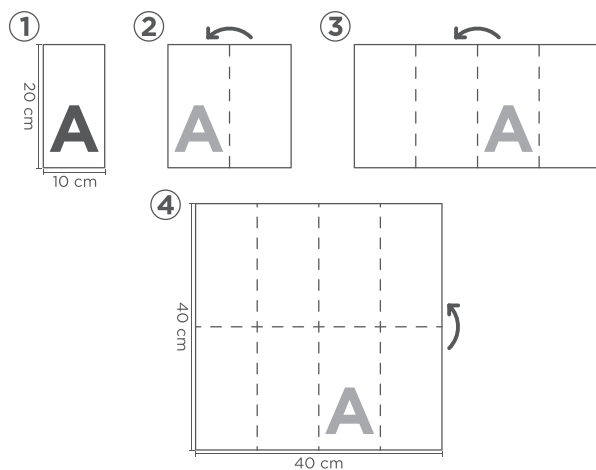

La **Servilleta Punta Punta** con el **Plegado Americano Original**. Una servilleta versátil y estilizada, suave al tacto y con un gran volumen.

# SERVILLETAS 40X40 PUNTA PUNTA 1/8 - COLOR

## SERVILLETAS 40X40 PUNTA PUNTA 1/8 - color

REF.	COLOR	UDS. / CAJA	€/CAJA	PERSONALIZADO	
				€/1 TINTA	€/2 TINTAS
PP408	Blanco	1.200 (40x30)	40,50 €	49,00 €	55,00 €
PPK408	Eco Nature	1.200 (40x30)	40,50 €	49,00 €	55,00 €
PP40NE8	Negro	1.200 (40x30)	62,00 €	70,00 €	78,00 €
PP40BU8	Burdeos	1.200 (40x30)	62,00 €	70,00 €	78,00 €
PP40RO8	Rojo	1.200 (40x30)	62,00 €	70,00 €	78,00 €
PP40CH8	Chocolate	1.200 (40x30)	62,00 €	70,00 €	78,00 €
PP40VE8	Verde	1.200 (40x30)	62,00 €	70,00 €	78,00 €
PP40AZ8	Azul	1.200 (40x30)	62,00 €	70,00 €	78,00 €
PP40NA8	Naranja	1.200 (40x30)	62,00 €	70,00 €	78,00 €

36 cajas por palé. Pedido mínimo 1 caja. Mínimo impresión: 12 cajas (1 tinta). Cliché 25€/tinta neto. Para 24 cajas cliché sin cargo. 24 cajas (2 tintas). Cliché 2x25€/tinta neto. Para 48 cajas cliché sin cargo.

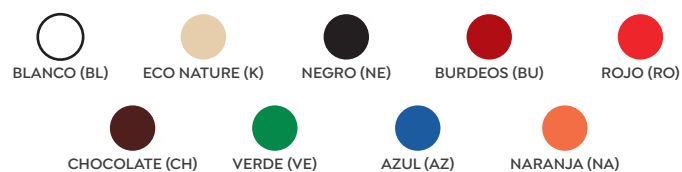

# PRODUCTO PERSONALIZABLE



VERDE - PP40VE8

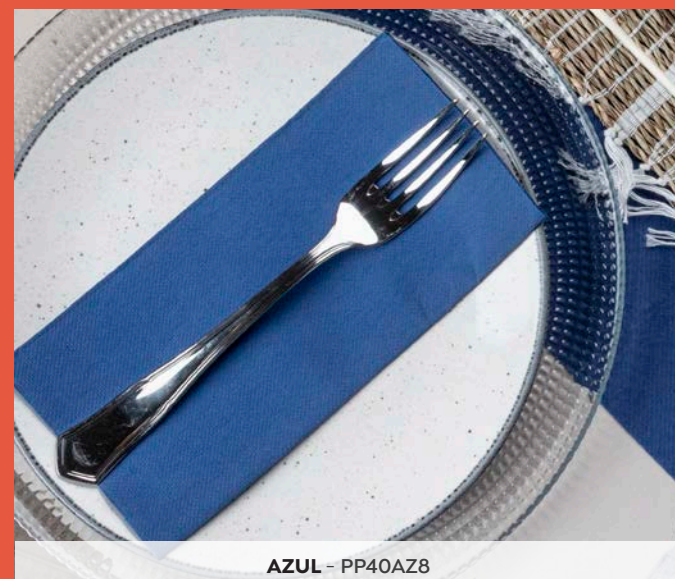

AZUL - PP40AZ8



## SERVILLETAS 30X40 PUNTA PUNTA 1/6 - COLOR

SERVILLETAS 30X40 PUNTA PUNTA 1/6 - COLORES

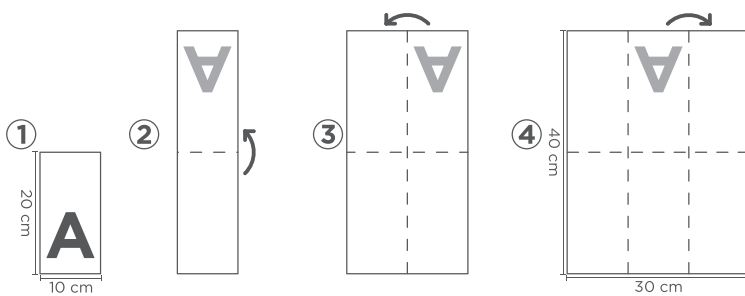

Dentro de nuestra gama punta punta, no podíamos dejar de ofrecer a nuestros clientes este novedoso plegado.

En esta servilleta confluyen tres de las características más demandadas por nuestros clientes, calidad, suavidad y volumen.

# SERVILLETAS 30X40 PUNTA PUNTA 1/6 - COLOR

## SERVILLETAS 30X40 PUNTA PUNTA 1/6 - Color

REF.	COLOR	UDS. / CAJA	€/CAJA	PERSONALIZADO	
				€/1 TINTA	€/2 TINTAS
PP3040	Blanco	2.400 (48x50)	63,90 €	72,00 €	81,00 €
PPK3040	Eco Nature	2.400 (48x50)	63,90 €	72,00 €	81,00 €
PP3040NE	Negro	2.400 (48x50)	97,30 €	108,00 €	118,50 €
PP3040BU	Burdeos	2.400 (48x50)	97,30 €	108,00 €	118,50 €
PP3040RO	Rojo	2.400 (48x50)	97,30 €	108,00 €	118,50 €
PP3040NA	Naranja	2.400 (48x50)	97,30 €	108,00 €	118,50 €
PP3040VE	Verde	2.400 (48x50)	97,30 €	108,00 €	118,50 €
PP3040GR	Gris	2.400 (48x50)	97,30 €	108,00 €	118,50 €
PP3040AZ	Azul	2.400 (48x50)	97,30 €	108,00 €	118,50 €

24 cajas por palé. Pedido mínimo 1 caja. Mínimo impresión: 10 cajas (1 tinta). Cliché 25€/tinta neto. Para 20 cajas cliché sin cargo. 20 cajas (2 tintas). Cliché 2x25€/tinta neto. Para 40 cajas cliché sin cargo.



**PRODUCTO PERSONALIZABLE**





## SERVILLETAS 24X40 PUNTA PUNTA 1/6 PLEGADO LIBRO - COLOR

SERVILLETAS 24X40PP 1/6 - COLOR

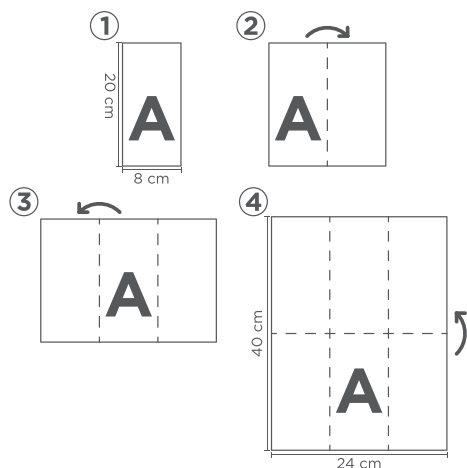

Las servilletas 24x40 punta punta plegado libro, son una alternativa económica, en un formato práctico con 6 caras. Hemos variado la orientación del plegado para los que prefieren darle uso a la servilleta por su lateral.

# SERVILLETAS 24X40 PUNTA PUNTA 1/6 PLEGADO LIBRO - COLOR



**SERVILLETAS 24X40 PUNTA PUNTA 1/6 PLEGADO LIBRO - Color**



REF.	COLOR	UDS. / CAJA	€ / CAJA
PP2440BL	Blanco	1.600	34,08 €
PPK2440	Eco Nature	1.600	34,08 €
PP2440NE	Negro	1.600	51,90 €
PP2440BU	Burdeos	1.600	51,90 €

Pedido mínimo 1 caja.



**BLANCO - PP2440L**



**ECO nature - PPK2440L**



**NEGRO - PP2440NEL**



**BURDEOS - PP2440BUL**



## SERVILLETAS 38X38 PUNTA PUNTA - COLOR

SERVILLETAS 38X38PP - COLOR

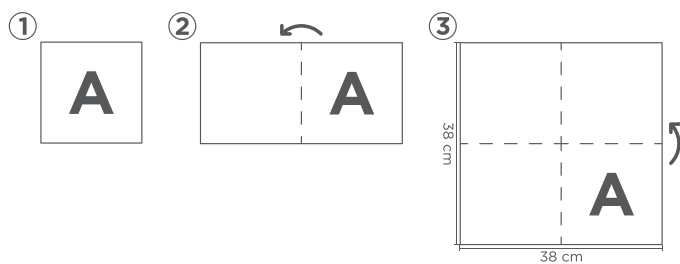

Las servilletas 38x38 punta punta son una solución más económica por su formato. Disponemos de un producto versátil con toda la calidad y la esponjosidad del punta punta.

# SERVILLETAS 38X38 PUNTA PUNTA - COLOR

NUEVO

## SERVILLETAS 38X38 PUNTA PUNTA - Color

REF.	COLOR	UDS. / CAJA	€ / CAJA
PP38	Blanco	1.200 (24x50)	33,90 €
PPK38	Eco Nature	1.200 (24x50)	33,90 €
PP38NE	Negro	1.200 (24x50)	49,90 €
PP38BU	Burdeos	1.200 (24x50)	49,90 €
PP38RO	Rojo	1.200 (24x50)	49,90 €
PP38NA	Naranja	1.200 (24x50)	49,90 €
PP38VE	Verde	1.200 (24x50)	49,90 €
PP38AZ	Azul	1.200 (24x50)	49,90 €
PP38GR	Gris	1.200 (24x50)	49,90 €
PP38TU	Turquesa	1.200 (24x50)	49,90 €
PP38CH	Chocolate	1.200 (24x50)	49,90 €
PP38RS	Rosa	1.200 (24x50)	45,98 €
PP38CE	Celeste	1.200 (24x50)	45,98 €
PP38PI	Pistacho (PI)	1.200 (24x50)	49,90 €
PP38TA	Taupé	1.200 (24x50)	49,90 €

24 cajas por palé. Pedido mínimo 1 caja. Mínimo impresión: 12 cajas (1 tinta). Cliché 25€/tinta neto. Para 24 cajas cliché sin cargo.

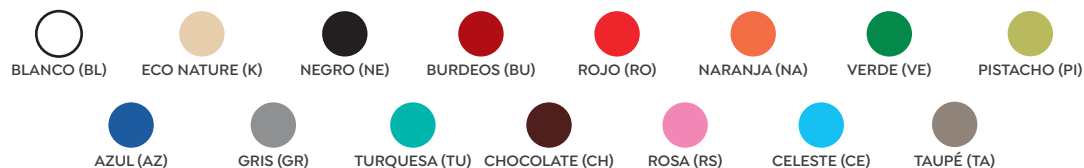

BLANCO - PP38BL



ECO nature - PPK38



NEGRO - PP38NE



BURDEOS - PP38BU



PISTACHO - PP38PI



ROJO - PP38RO



NARANJA - PP38NA



VERDE - PP38VE



AZUL - PP38AZ



TAUPÉ - PP38TA



GRIS - PP38GR



TURQUESA - PP38TU



CHOCOLATE - PP38CH



ROSA - PP38RS



CELESTE - PP38CE



## SERVILLETAS 38X38 PUNTA PUNTA - DECORADA

ORLA BLANCA - PPD38RL

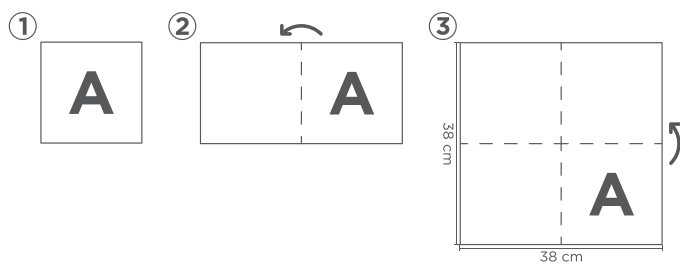

Las servilletas 38x38 punta punta son una solución más económica por su formato. Disponemos de un producto versátil con toda la calidad y la esponjosidad del punta punta.

# SERVILLETAS 38X38 PUNTA PUNTA - DECORADA



## SERVILLETAS 38X38 PUNTA PUNTA - Decorada

**NUEVO**

REF.	COLOR	DECORADO	UDS. / CAJA	€/ CAJA
PPD38RL	Blanco	Orla	1.200 (24x50)	39,50 €
PPKD38RL	Eco Nature	Orla	1.200 (24x50)	39,50 €
PPD38RLNE	Negro	Orla	1.200 (24x50)	59,80 €
PPD38RLBU	Burdeos	Orla	1.200 (24x50)	59,80 €

Pedido mínimo 1 caja.

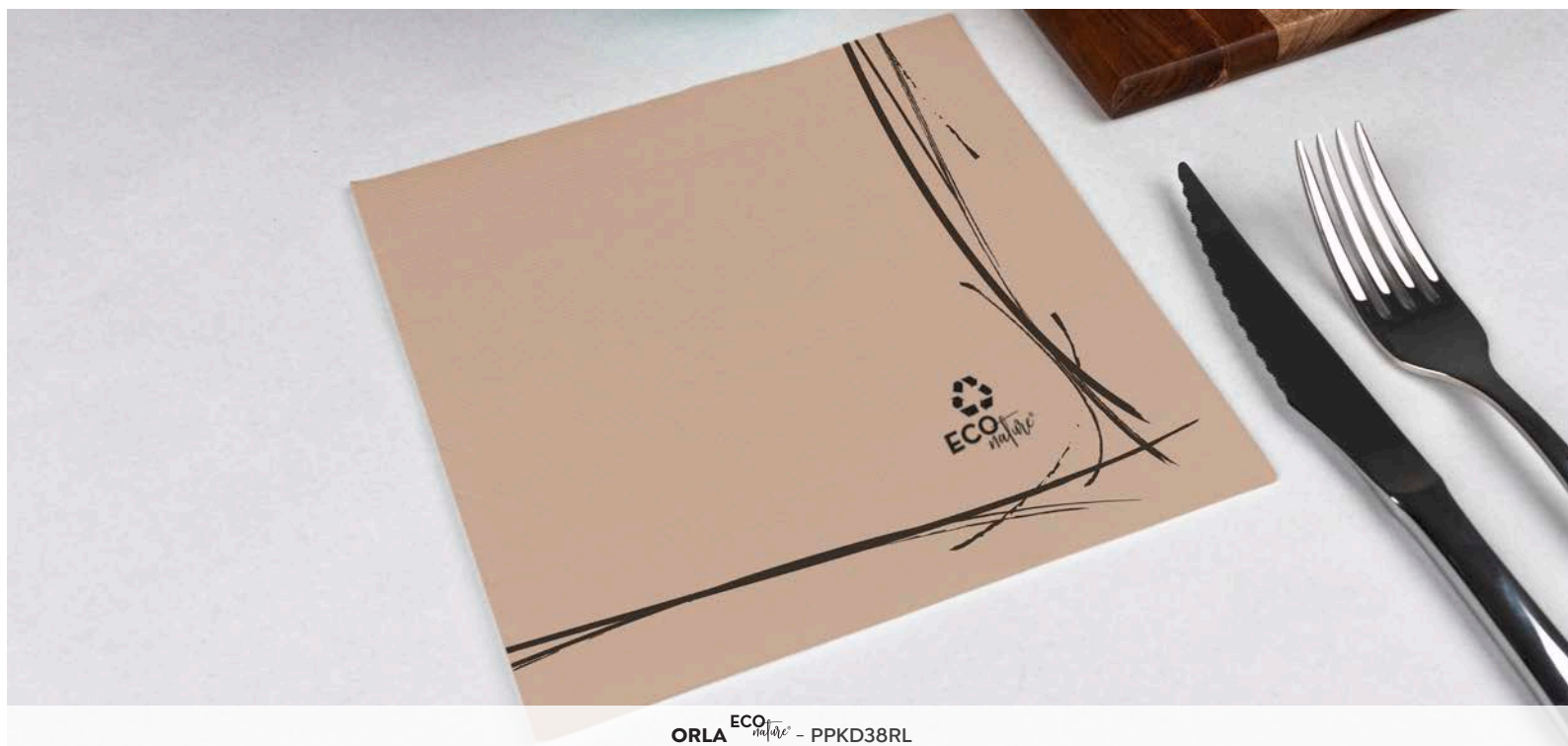

ORLA <sup>ECO</sup>nature - PPKD38RL

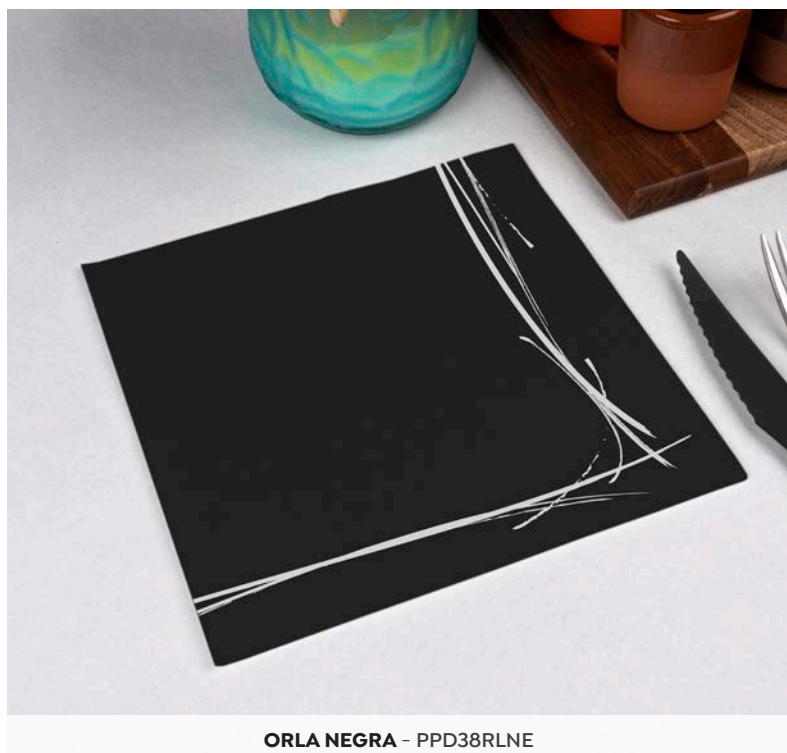

ORLA NEGRA - PPD38RLNE



ORLA BURDEOS - PPD38RLBU



## KANGUCEL® 40X40 COLOR

SERVILLETAS KANGUCEL®40X40

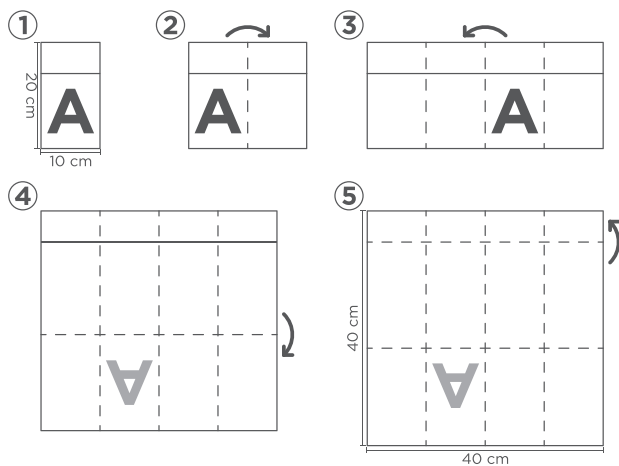

En Karme **Nature**® nos sentimos orgullosos de este singular producto, fuimos los primeros en aunar la calidad de las **servilletas Punta Punta** con el plegado en forma de kanguro y conseguir de esa forma un producto único por su perfecta relación calidad-precio.

Conscientes de la gran importancia que tiene este producto para nuestros clientes, en Karme **Nature**® presentamos la más amplia gama del mercado en cuanto a colores y diseños.

# KANGUCEL® 40X40 PUNTA PUNTA - COLOR

## KANGUCEL® 40X40 PUNTA PUNTA - color

REF.	COLOR	UDS. / CAJA	€ / CAJA	PERSONALIZADO	
				€ / 1 TINTA	€ / 2 TINTAS
PPKBL	Blanco	960	39,50 €	52,00 €	57,00 €
PPKK	Eco Nature	960	39,50 €	52,00 €	57,00 €
PPKNE	Negro	960	59,25 €	70,00 €	77,00 €
PPKBU	Burdeos	960	59,25 €	70,00 €	77,00 €
PPKRO	Rojo	960	59,25 €	70,00 €	77,00 €
PPKCH	Chocolate	960	59,25 €	70,00 €	77,00 €
PPKNA	Naranja	960	59,25 €	70,00 €	77,00 €
PPKSA	Salmón	960	59,25 €	70,00 €	77,00 €
PPKCR	Crema	960	59,25 €	70,00 €	77,00 €
PPKAM	Amarillo	960	59,25 €	70,00 €	77,00 €
PPKPI	Pistacho	960	59,25 €	70,00 €	77,00 €
PPKVE	Verde	960	59,25 €	70,00 €	77,00 €
PPKTU	Turquesa	960	59,25 €	70,00 €	77,00 €
PPKCE	Celeste	960	59,25 €	70,00 €	77,00 €
PPKAZ	Azul	960	59,25 €	70,00 €	77,00 €
PPKVI	Violeta	960	59,25 €	70,00 €	77,00 €
PPKLI	Lila	960	59,25 €	70,00 €	77,00 €
PPKRS	Rosa	960	59,25 €	70,00 €	77,00 €
PPKFU	Fucsia	960	59,25 €	70,00 €	77,00 €
PPKGR	Gris	960	59,25 €	70,00 €	77,00 €

36 cajas por palé. Pedido mínimo 1 caja. Mínimo impresión: 12 cajas (1 tinta). Cliché 25€/tinta neto. Para 24 cajas cliché sin cargo. 24 cajas (2 tintas). Cliché 2x25€/tinta neto. Para 48 cajas cliché sin cargo.

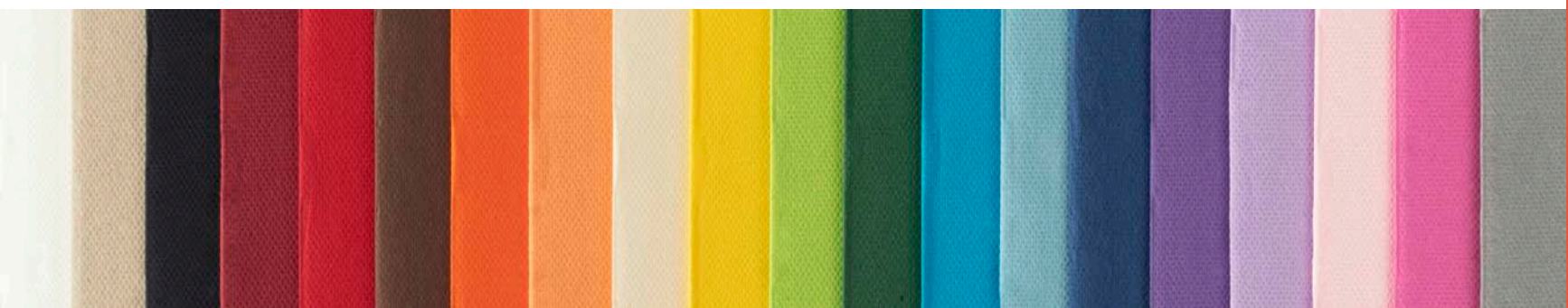



## KANGUCEL® 40X40 DECORADA

KANGUCEL® 40X40 PUNTA PUNTA COWBOYS

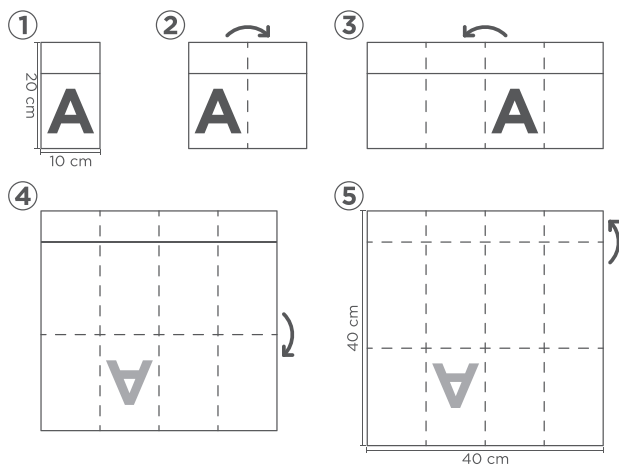

En Karme **Nature**® siempre estamos dispuestos a dar múltiples alternativas a nuestros clientes a la hora de decorar sus mesas y por eso hemos puesto a su disposición en estándar una línea de servilletas **Kangucel® Punta Punta decoradas**.

Se las presentamos de varios estilos, unas más clásicas y otras con un diseño más fast food. Por supuesto no nos podíamos olvidar de las ecológicas.

# KANGUCEL® 40X40 PUNTA PUNTA - DECORADA

## KANGUCEL® 40X40 PUNTA PUNTA - Decorada

REF.	DECORADO	COLOR	UDS. / CAJA	CAJAS PALÉ	€ / CAJA
PPKDCBCR	Cowboys crema	Blanco	960	36	48,60 €
PPKDCBBU	Cowboys burdeos	Blanco	960	36	48,60 €
PPKDCBMA	Cowboys marrón	Blanco	960	36	48,60 €
PPKDCBVE	Cowboys verde	Blanco	960	36	48,60 €
PPKDCBAZ	Cowboys azul	Blanco	960	36	48,60 €
PPKDBP	Buen provecho	Blanco	960	36	48,60 €
PPKDVI	Vichy	Blanco	960	36	0,00 €
PPKDMO	Monstera	Blanco	960	36	48,60 €
PPKDCH	Cachemir	Blanco	960	36	48,60 €
PPKDHV	Havana	Blanco	960 <td 36	48,60 €	
PPKDKAR	Arpillera	Eco Nature	960	36	48,60 €
PPKDKGM	Gourmet	Eco Nature	960	36	48,60 €

36 cajas por palé. Pedido mínimo 1 caja.





## KANGUCEL® 30X40 COLOR

KANGUCEL30X40 1/6 - COLOR

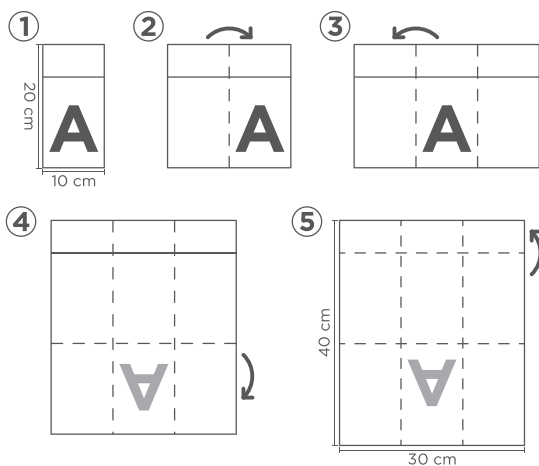

Siempre atentos a las exigencias del mercado en lo referente a la economía y con el propósito de ofrecer a nuestros clientes productos que les permita seducir a esos restauradores que por su perfil de negocio necesitan abaratar los costes, **Karme** lanza al mercado en exclusiva la **Kangucel®30x40**.

Es una servilleta aparentemente igual a la **Kangucel®40x40**, solo que al tener menos materia prima, supone un considerable menor precio, lo que la convierte en una opción más que interesante.

# KANGUCEL® 30X40 PUNTA PUNTA 1/6 - COLOR



KANGUCEL® 30X40 PUNTA PUNTA 1/6 - Color



REF.	COLOR	UDS. / CAJA	CAJAS PALÉ	€/ CAJA
PPK6BL	Blanco	960	36	31,60 €
PPK6K	Eco Nature	960	36	31,60 €
PPK6NE	Negro	960	36	47,40 €
PPK6BU	Burdeos	960	36	47,40 €

Pedido mínimo 1 caja.



**30X40**  
**PUNTA PUNTA**



BLANCO - PPK3040BL



ECO NATURE® - PPK3040

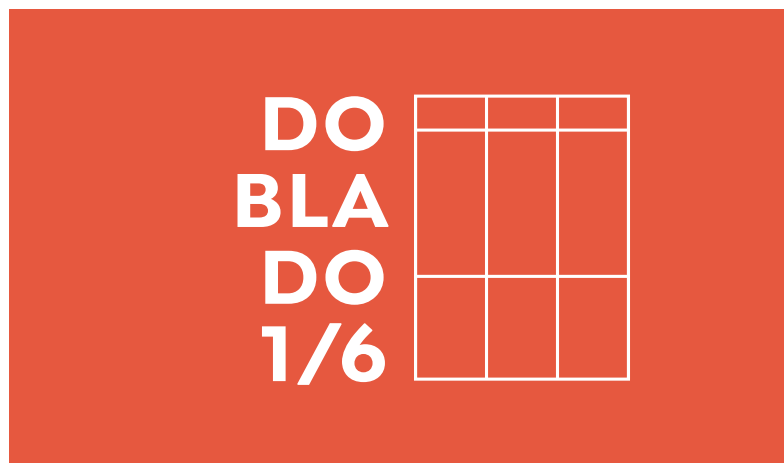

NEGRO - PPK3040NE



BURDEOS - PPK3040BU



## SERVILLETAS 32X40 PUNTA PUNTA MINI KANGUCEL®

MINI KANGUCEL® 32X40 PUNTA PUNTA TURQUESA

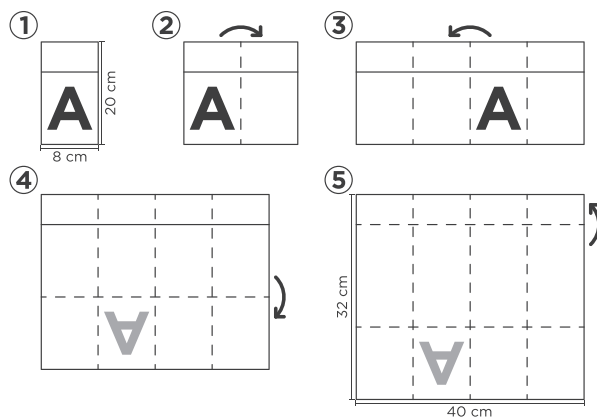

Una apuesta más económica para las **Servilletas Kangucel®**. La Mini **Kangucel® Punta Punta**, es una servilleta versátil, elegante y asequible. La **Kanguro** de siempre pero con una medida más reducida que la común. No queda indiferente ante las demás por su especial formato, con el espacio suficiente para introducir los cubiertos. La servilleta más útil, en el formato y material más popular.

# MINI KANGUCEL® 32X40 PUNTA PUNTA - COLOR

## MINI KANGUCEL® 32X40 PUNTA PUNTA - Color

REF.	COLOR	UDS. / CAJA	€/CAJA	€/1 TINTA	€/2 TINTA
PPMKBL	Blanco	1.200 (40x30)	40,35 €	49,50 €	57,00 €
PPMKK	Eco Nature	1.200 (40x30)	40,35 €	49,50 €	57,00 €
PPMKNE	Negro	1.200 (40x30)	59,25 €	69,00 €	76,99 €
PPMKBU	Burdeos	1.200 (40x30)	59,25 €	69,00 €	76,99 €
PPMKRO	Rojo	1.200 (40x30)	59,25 €	69,00 €	76,99 €
PPMKCH	Chocolate	1.200 (40x30)	59,25 €	69,00 €	76,99 €
PPMKVN	Vainilla	1.200 (40x30)	59,25 €	69,00 €	76,99 €
PPMKTU	Turquesa	1.200 (40x30)	59,25 €	69,00 €	76,99 €
PPMKAZ	Azul	1.200 (40x30)	59,25 €	69,00 €	76,99 €
PPMKGR	Gris	1.200 (40x30)	59,25 €	69,00 €	76,99 €

36 cajas por palé. Pedido mínimo 1 caja. Mínimo impresión: 12 cajas (1 tinta), cliché 25€ (neto). Para 24 cajas cliché sin cargo. 20 cajas (2 tintas), cliché 2x25€ (neto). Para 40 cajas clichés sin cargo.

- BLANCO (BL)
- ECO NATURE (K)
- NEGRO (NE)
- BURDEOS (BU)
- ROJO (RO)
- CHOCOLATE (CH)
- VAINILLA (VN)
- TURQUESA (TU)
- AZUL (AZ)
- GRIS (GR)



MINI KANGUCEL® BLANCO - PPMKBL



MINI KANGUCEL® ECO nature - PPMKK



MINI KANGUCEL® NEGRO - PPMKNE



MINI KANGUCEL® BURDEOS - PPMKBU



MINI KANGUCEL® ROJO - PPMKRO



MINI KANGUCEL® CHOCOLATE - PPMKCH



MINI KANGUCEL® VAINILLA - PPMKVN



MINI KANGUCEL® AZUL - PPMKAZ



MINI KANGUCEL® GRIS - PPMKGR

# MINI KANGUCEL® 32X40 PUNTA PUNTA - DECORADO



MINI KANGUCEL® COWBOYS BURDEOS - PPMKDCBBU



MINI KANGUCEL® COWBOYS MARRÓN - PPMKDCBMA

# MINI KANGUCEL® 32X40 PUNTA PUNTA - DECORADO

## MINI KANGUCEL® 32X40 PUNTA PUNTA - Decorada

REF.	DECORADO	UDS. / CAJA	€ / CAJA
PPMKDCBBU	Cowboys burdeos	1.200 (40x30)	48,60 €
PPMKDCBMA	Cowboys marrón	1.200 (40x30)	48,60 €
PPMKDCBCR	Cowboys crema	1.200 (40x30)	48,60 €
PPMKDCBVE	Cowboys verde	1.200 (40x30)	48,60 €
PPMKDCBAZ	Cowboys azul	1.200 (40x30)	48,60 €

36 cajas por palé. Pedido mínimo 1 caja.



MINI KANGUCEL® COWBOYS CREMA - PPMKDCBCR



MINI KANGUCEL® COWBOYS VERDE - PPMKDCBVE



MINI KANGUCEL® COWBOYS AZUL - PPMKDCBAZ



## SERVILLETAS MINI KANGUCEL 24X40 PUNTA PUNTA - COLOR

MINI KANGUCEL 24X40 PP - COLOR

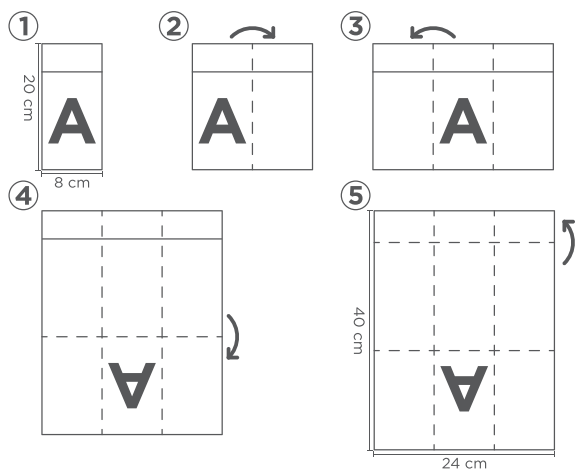

Una versión más reducida de nuestras famosas Minikangucel. Una servilleta básica a la par que distinguida. Su práctico bolsillo permite recopilar los cubiertos en su interior.

# MINI KANGUCEL 24X40 PUNTA PUNTA - COLOR

NUEVO

## MINI KANGUCEL® 24X40 PUNTA PUNTA - Color

REF.	COLOR	UDS. / CAJA	€ / CAJA	€ / 1 TINTA
PPMK2440BL	Blanco	1.200	32,28 €	39,60 €
PPMKK2440	Eco Nature	1.200	32,28 €	39,60€
PPMK2440NE	Negro	1.200	47,40 €	55,20 €
PPMK2440BU	Burdeos	1.200	47,40 €	55,20 €

Pedido mínimo 1 caja.



MINI KANGUCEL® 24X40 BLANCO - PPMK2440BL



MINI KANGUCEL® 24X40 <sup>ECO</sup> nature - PPMKK2440



MINI KANGUCEL® 24X40 NEGRO - PPMK2440NE



MINI KANGUCEL® 24X40 BURDEOS - PPMK2440BU



## SERVILLETA 33X33

SERVILLETA 33X33

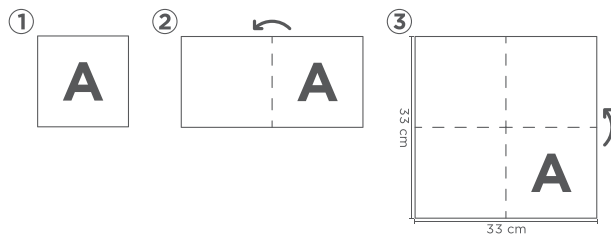

Una de las servilletas más utilizadas en la hostelería, tanto por su cómodo tamaño como por su factor económico. Disponemos de servilletas de una y dos capas gofradas y de servilletas punta punta.

Las Servilletas **33x33 1 y 2 capas**, ofrecen una capacidad de absorción significativa sin que la servilleta desprenda material y se descomponga. Además se pueden personalizar.

Las Servilletas **33x33 Punta Punta**, se caracterizan por su esponjosidad gracias a las celdas de micropuntos y a su gran factor de absorción. Una servilleta económica y básica para usos comunes, desayunos o eventos informales.

## SERVILLETA 33X33 - blanca

REF.	COLOR	TIPO	UDS. / CAJA	€ / PACK	€ / CAJA	PERSONALIZADO	
						€ / 1 TINTA	€ / 2 TINTAS
P331100	Blanco (1 capa)	Normal	3.600 (36x100)	1,18 €	42,48 €	50,40 €	86,94 €
P33180	Blanco (1 capa)	Normal	2.880 (36x80)	0,98 €	35,28 €	42,50 €	48,88 €
P33	Blanco (2 capas)	Normal	3.600 (36x100)	2,08 €	74,88 €	83,16 €	95,60 €

18 cajas por palé. Pedido mínimo 1 caja. Mínimo impresión: 12 cajas (1 tinta). Cliché 25€/tinta neto. Para 24 cajas cliché sin cargo. 20 cajas (2 tintas). Cliché 2x25€/tinta neto. Para 40 cajas cliché sin cargo.

## SERVILLETA 33X33 PUNTA PUNTA - Color

REF.	COLOR	TIPO	UDS. / CAJA	€ / PACK	€ / CAJA	PERSONALIZADO	
						€ / 1 TINTA	€ / 2 TINTA
PP33	Blanco	Compacto	1.600 (16x100)	2,40 €	38,40 €	45,50 €	56,00 €
PPK33	Eco Nature	Compacto	1.600 (16x100)	2,40 €	38,40 €	45,50 €	56,00 €
PP33BU	Burdeos	Compacto	1.600 (16x100)	3,40 €	54,40 €	63,00 €	77,50 €
PP33NE	Negro	Compacto	1.600 (16x100)	3,40 €	54,40 €	63,00 €	77,50 €
PP33RO	Rojo	Compacto	1.600 (16x100)	3,40 €	54,40 €	63,00 €	77,50 €
PP33AZ	Azul	Compacto	1.600 (16x100)	3,40 €	54,40 €	63,00 €	77,50 €

36 cajas por palé. Pedido mínimo 1 caja. Mínimo impresión: 12 cajas (1 tinta). Cliché 25€/tinta neto. Para 24 cajas cliché sin cargo. 20 cajas (2 tintas). Cliché 2x25€/tinta neto. Para 40 cajas cliché sin cargo.



## SERVILLETA 33X33 PUNTA PUNTA - Decorada

NUEVO

REF.	DECORADO	UDS. / CAJA	€ / CAJA
PPD33BE	Bella	1.600 (16x100)	44,80 €
PPD33MG	Margas	1.600 (16x100)	44,80 €
PPKD33YU	Yute	1.600 (16x100)	44,80 €

Pedido mínimo 1 caja.



33X33 PP BELLA - PPD33BE



33X33 PP MARGAS - PPD33MG



33X33 PP YUTE - PPD33YU

## SERVILLETAS 30X30



30X30 BLANCA 1 CAPA



## SERVILLETA 30X30 BLANCA 1 CAPA

REF.	COLOR	UDS. / CAJA	€ / PACK	€ / CAJA
P3018012	Blanco (1 capa)	960 (12x80)	0,960 €	11,52 €

64 cajas por palé. Pedido mínimo 1 caja.



30X30 BLANCA 2 CAPAS



## SERVILLETA 30X30 - blanca

REF.	COLOR	UDS. / CAJA	€ / PACK	€ / CAJA	€ / 1 TINTA	€ / 2 TINTAS
P30110048	Blanco (1 capa)	4.800 (48x100)	1,000 €	48,00 €	64,50 €	70,50 €
PK30110048	Eco Nature (1 capa)	4.800 (48x100)	1,000 €	48,00 €	64,50 €	70,50 €
<b>NOVO</b> P30120024	Blanco (1 capa) Compacto	4.800 (24x200)	1,900 €	45,60 €	-	-
P3018048	Blanco (1 capa)	3.840 (48x80)	0,860 €	41,28 €	-	-
P3017048	Blanco (1 capa)	3.360 (48x70)	0,830 €	39,84 €	-	-
P30	Blanco (2 capas)	4.800 (48x100)	1,640 €	78,72 €	98,00 €	105,00 €
PK30	Eco Nature (2 capas)	4.800 (48x100)	1,640 €	78,72 €	98,00 €	105,00 €

20 cajas por palé. Plástico con código EAN. Pedido mínimo 1 caja. Mínimo impresión: 10 cajas (1 tinta). Cliché 25€/tinta neto. Para 20 cajas cliché sin cargo. Mínimo impresión: 20 cajas (2 tintas) - Cliché 2x25€/tinta neto - Para 40 cajas clichés sin cargo.

30X30 BLANCA 2 CAPAS ECO nature

# SERVILLETAS 30X30 - COLOR



## SERVILLETA 30X30 PUNTA PUNTA - Color



	TIPO	COLOR	UDS. / CAJA	€/PACK	€/CAJA
PP30	Compacto	Blanco (BL)	2.400 (24x100)	1,98 €	47,52 €
PPK30	Compacto	Eco Nature (K)	2.400 (24x100)	1,98 €	47,52 €
PP30BU	Compacto	Burdeos (BU)	2.400 (24x100)	2,80 €	67,20 €
PP30NE	Compacto	Negro (NE)	2.400 (24x100)	2,80 €	67,20 €

20 cajas por palé. Plástico con código EAN. Pedido mínimo 1 caja. Mínimo impresión: 10 cajas (1 tinta) - Cliché 25€/tinta neto - Para 20 cajas cliché sin cargo.

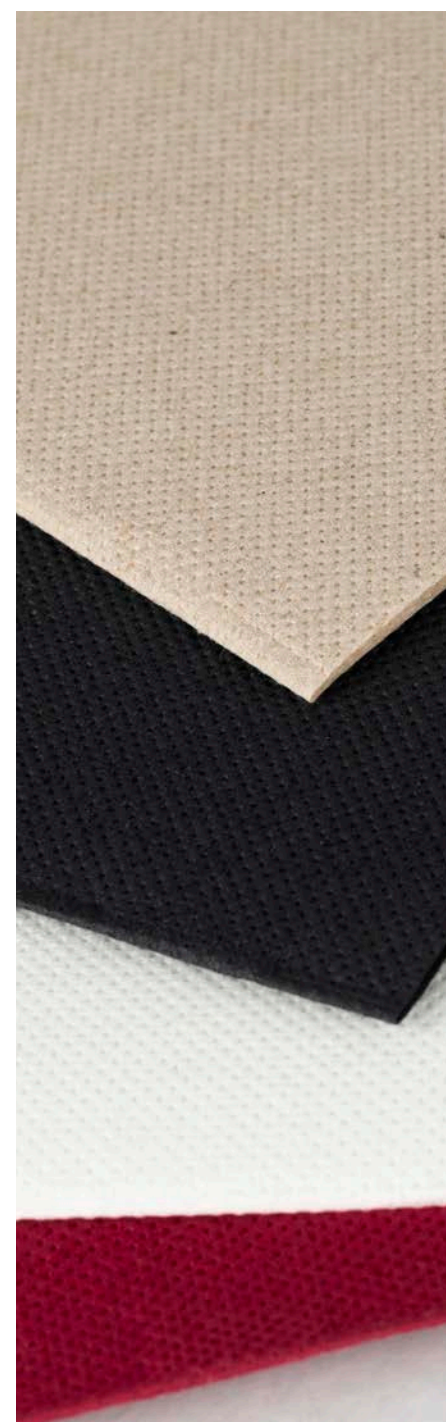

## SERVILLETAS 20X20 - COLOR

## SERVILLETA 20X20 MICROPUNTO - color

REF.	COLOR	UDS. / CAJA	€ / PACK	ANÓNIMO	UDS. / CAJA	€ / 1 TINTA	€ / 2 TINTAS
				€ / CAJA			
PM20	Blanco	2.400 (24x100)	1,18 €	28,32 €	4.800 (48x100)	70,20 €	79,80 €
PMK20	Eco Nature	2.400 (24x100)	1,18 €	28,32 €	4.800 (48x100)	70,20 €	79,80 €
PM20NE	Negro	2.400 (24x100)	1,59 €	38,16 €	4.800 (48x100)	84,96 €	92,64 €
PM20BU	Burdeos	2.400 (24x100)	1,59 €	38,16 €	4.800 (48x100)	84,96 €	92,64 €
PM20RO	Rojo	2.400 (24x100)	1,59 €	38,16 €	4.800 (48x100)	84,96 €	92,64 €
PM20CH	Chocolate	2.400 (24x100)	1,59 €	38,16 €	4.800 (48x100)	84,96 €	92,64 €
PM20NA	Naranja	2.400 (24x100)	1,59 €	38,16 €	4.800 (48x100)	84,96 €	92,64 €
PM20AM	Amarillo	2.400 (24x100)	1,59 €	38,16 €	4.800 (48x100)	84,96 €	92,64 €
PM20PI	Pistacho	2.400 (24x100)	1,59 €	38,16 €	4.800 (48x100)	84,96 €	92,64 €
PM20VE	Verde	2.400 (24x100)	1,59 €	38,16 €	4.800 (48x100)	84,96 €	92,64 €
PM20TU	Turquesa	2.400 (24x100)	1,59 €	38,16 €	4.800 (48x100)	84,96 €	92,64 €
PM20AZ	Azul	2.400 (24x100)	1,59 €	38,16 €	4.800 (48x100)	84,96 €	92,64 €
PM20VI	Violeta	2.400 (24x100)	1,59 €	38,16 €	4.800 (48x100)	84,96 €	92,64 €
PM20FU	Fucsia	2.400 (24x100)	1,59 €	38,16 €	4.800 (48x100)	84,96 €	92,64 €
PM20GR	Gris	2.400 (24x100)	1,59 €	38,16 €	4.800 (48x100)	84,96 €	92,64 €

48 cajas por palé. Pedido mínimo 1 caja. Mínimo impresión: 10 cajas (1 tinta). Cliché 25€/neto. 20 cajas (2 tintas). Cliché 2x25€/tinta neto. Para 40 cajas cliché sin cargo. Para 20 cajas cliché sin cargo.

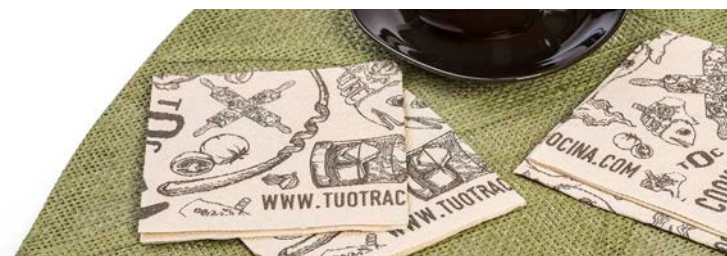
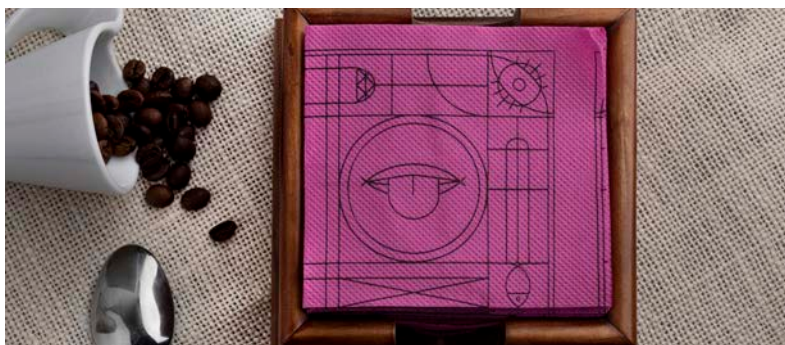
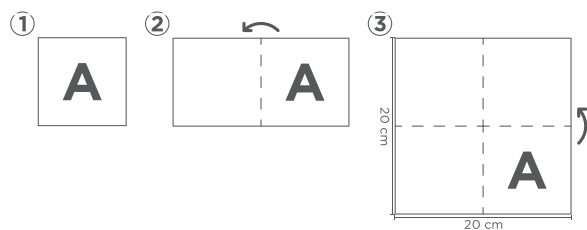

## SERVILLETEROS PARA 20X20

REF.	ACABADO	MEDIDA SERVILLETA	UD. / VENTA	UDS. / CAJA	€ / UD.
SVM20	Madera	20x20	1	40	7,96 €
SVMT20	Metacrilato	20x20	2	120	2,76 €
SVAI20	Acero Inoxidable	20x20	1	20	6,55 €



MADERA

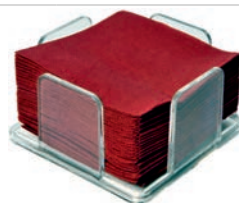

METACRILATO



ACERO INOXIDABLE

# SERVILLETAS 20X20 - COLOR

## SERVILETA 20X20 2 CAPAS CENEFA - color

REF.	COLOR	UDS. / CAJA	€ / PACK	€ / CAJA	PERSONALIZADO	
					€ / 1 TINTA	€ / 2 TINTA
P20	Blanco	6.000 (60x100)	1,120 €	67,20 €	83,00 €	93,00 €
PK20	Eco Nature	6.000 (60x100)	1,120 €	67,20 €	83,00 €	93,00 €
P20NE	Negro	6.000 (60x100)	1,560 €	93,60 €	106,20 €	114,60 €
P20BU	Burdeos	6.000 (60x100)	1,560 €	93,60 €	106,20 €	114,60 €
P20RO	Rojo	6.000 (60x100)	1,560 €	93,60 €	106,20 €	114,60 €
P20CH	Chocolate	6.000 (60x100)	1,560 €	93,60 €	106,20 €	114,60 €
P20NA	Naranja	6.000 (60x100)	1,560 €	93,60 €	106,20 €	114,60 €
P20PI	Pistacho	6.000 (60x100)	1,560 €	93,60 €	106,20 €	114,60 €
P20AZ	Azul	6.000 (60x100)	1,560 €	93,60 €	106,20 €	114,60 €

28 cajas por palé. Pedido mínimo 1 caja. Mínimo impresión: 10 cajas (1 tinta). Cliché 25€/tinta neto. Para 20 cajas cliché sin cargo. 20 cajas (2 tintas). Cliché 2x25€/tinta neto. Para 40 cajas cliché sin cargo.

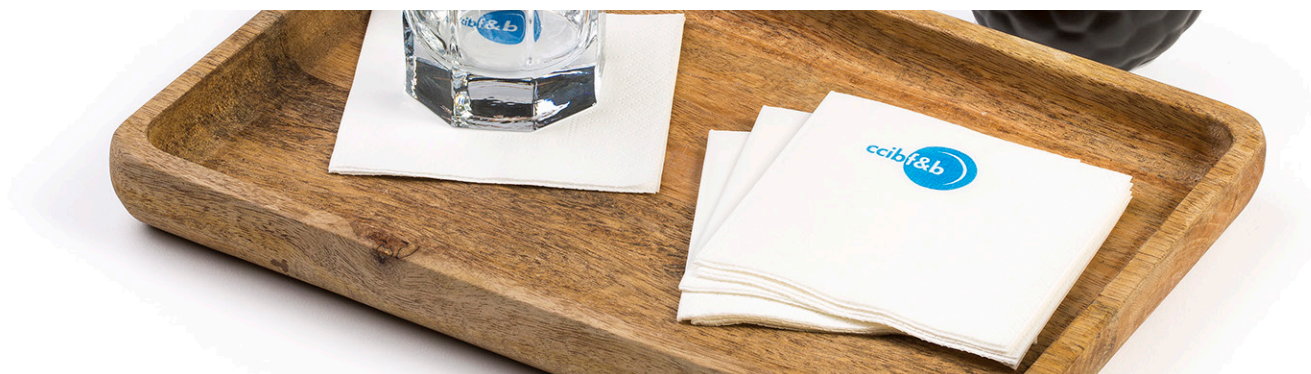

## SERVILETA 20X20 PUNTA PUNTA - color

REF.	COLOR	UDS. / CAJA	€ / PACK	€ / CAJA	€ / 1 TINTA	€ / 2 TINTA
PP20	Blanco	3.000 (30x100)	1,260 €	37,80 €	52,50 €	57,30 €
PPK20	Eco Nature	3.000 (30x100)	1,260 €	37,80 €	52,50 €	57,30 €
PP20NE	Negro	3.000 (30x100)	1,620 €	48,60 €	65,10 €	69,90 €
PP20BU	Burdeos	3.000 (30x100)	1,620 €	48,60 €	65,10 €	69,90 €
PP20RO	Rojo	3.000 (30x100)	1,620 €	48,60 €	65,10 €	69,90 €
PP20CH	Chocolate	3.000 (30x100)	1,620 €	48,60 €	65,10 €	69,90 €
PP20NA	Naranja	3.000 (30x100)	1,620 €	48,60 €	65,10 €	69,90 €
PP20PI	Pistacho	3.000 (30x100)	1,620 €	48,60 €	65,10 €	69,90 €
PP20AZ	Azul	3.000 (30x100)	1,620 €	48,60 €	65,10 €	69,90 €

42 cajas por palé. Pedido mínimo 1 caja. Mínimo impresión: 10 cajas (1 tinta). Cliché 25€/tinta neto. Para 20 cajas cliché sin cargo. 20 cajas (2 tintas). Cliché 2x25€/tinta neto. Para 40 cajas cliché sin cargo.





## MINISERVIS

MINISERVIS

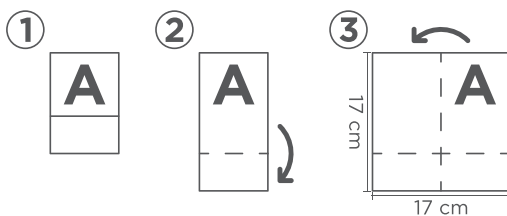

Las **servilletas de papel Miniservis 17x17**, son la solución más rápida y económica a la hora de dar servicio a sus clientes, ya sea para cafetería, bar, restaurante, heladería...

En **Karme Nature®** presentamos estas servilletas en dos calidades: **sulfito y tisú**. Además, comprometidos como estamos en la defensa del medioambiente, ofrecemos también las ecológicas.

# SERVILLETAS MINISERVIS

## 17X17 MINISERVIS SULFITO

REF.	COLOR	UDS./ CAJA	CAJAS PALÉ	€/ PACK	€/ CAJA	PERSONALIZADO	
						€/ 1 TINTA	€/ 2 TINTA
P17S100140	Blanco	14.000(140x100)	28	0,340 €	47,60 €	59,49 €	71,82 €
P17S10060	Blanco	6.000(60x100)	54	0,360 €	21,60 €	-	-
P17S80140	Blanco	11.200(140x80)	28	0,280 €	39,20 €	51,32 €	59,49 €
P17S8070	Blanco	5.600(70x80)	54	0,301 €	21,06 €	-	-
P17S70140	Blanco	9.800(140x70)	28	0,260 €	36,39 €	-	-
P17S10030	Blanco	3.000(30x100)	-	0,369 €	11,08 €	-	-



Pedido mínimo 1 caja. Impresión estándar "Gracias por su visita". Mínimo impresión: 6 cajas (1 tinta). Cliché 25€/tinta neto. Para 12 cajas cliché sin cargo. 10 cajas (2 tintas). Cliché 2x25€/tinta neto. Para 20 cajas cliché sin cargo.

## 17X17 MINISERVIS TISSUE (SUAVES)

REF.	COLOR	UDS. / CAJA	CAJAS PALÉ	€/ PACK	€/ CAJA	€/ 1 TINTA	€/ 2 TINTAS
P17T100140	Blanco	14.000(140x100)	28	0,340 €	47,59 €	61,22 €	73,92 €
P17T80140	Blanco	11.200(140x80)	28	0,286 €	40,08 €	55,50 €	65,50 €
P17T10060	Blanco	6.000(60x100)	54	0,410 €	24,62 €	-	-
P17T10030	Blanco	3.000(30x100)	-	0,438 €	13,13 €	-	-
PK17T100140	Eco Nature	14.000(140x100)	28	0,342 €	47,88 €	61,22 €	73,92 €
PK17T10060	Eco Nature	6.000(60x100)	54	0,410 €	24,62 €	-	-

Pedido mínimo 1 caja. Impresión estándar "Gracias por su visita". Mínimo impresión: 6 cajas (1 tinta). Cliché 25€/tinta neto. Para 12 cajas cliché sin cargo. 10 cajas (2 tintas). Cliché 2x25€/tinta neto. Para 20 cajas cliché sin cargo.



# PRODUCTO PERSONALIZABLE



## SERVILLETAS MINISERVIS Y SERVILLETEROS

## 17X17 MINISERVIS SULFITO - Decorada base blanca

REF.	DECORADO	VARIANTE	UDS. / PACK	PACKS / CAJA	CAJAS / PALÉ	€ / PACK	€ / CAJA
PD17SX	Mañobulario	MÑ	100	60	54	0,42 €	25,20 €
PD17SX	Gràcies	GR	100	60	54	0,42 €	25,20 €
PD17SX	Eskerrik Asko	EK	100	60	54	0,42 €	25,20 €
PD17SX	Bambú	BM	100	60	54	0,42 €	25,20 €
PD17SX	Frases	FR	100	60	54	0,42 €	25,20 €
PD17S140X	Frases	FR	100	140	28	0,39 €	54,60 €

Pedido mínimo 1 caja.



MAÑOBULARIO



GRÀCIES



ESKERRIK ASKO



BAMBÚ



FRASES



ECO FRASES

## 17X17 MINISERVIS TISSUE - decorada

REF.	DECORADO	COLOR	UDS. / PACK	PACKS / CAJA	CAJAS PALÉ	€ / PACK	€ / CAJA
PD17TFR	Frases	Blanco	100	60	54	0,44 €	26,40 €
PD17T140FR	Frases	Blanco	100	140	28	0,42 €	58,80 €
PKD17TEFR	Eco frases	Eco Nature	100	60	54	0,44 €	26,40 €
PKD17T140EFR	Eco frases	Eco Nature	100	140	28	0,42 €	58,80 €

Pedido mínimo 1 caja.

## SERVILLETEROS

REF.	ACABADO	UD. / VENTA	UDS. / CAJA	€ / UD.
SVM17	Madera	1	20	12,51 €
SV1120	Servilletero 11x20	1	20	12,96 €



MADERA



11X20



# SERVILLETAS INTERPLEGADAS Y SERVILLETOS

## SERVILETA INTERPLEGADA 11X20

ESPECIAL  
CASH

REF.	CAPAS	MEDIDAS	UDS. / PACK	PACKS / CAJA	CAJAS / PALÉ	€ / PACK	€ / CAJA
PZZ1120	2 capas pasta	11x20	320	20	40	1,61 €	32,20 €
PZZ1120SP	smartply pasta	11x20	400	20	40	1,71 €	34,20 €
PZZK1120	Eco Nature	11x20	320	20	40	1,43 €	28,60 €

Pedido mínimo 1 caja. Plástico con código EAN.



## SERVILETA INTERPLEGADA 17X20

ESPECIAL  
CASH

REF.	UDS. / CAJA	CAJAS PALÉ	€ / PACK	€ / CAJA
PZZ1720	8.000(40x200)	24	1,47 €	58,80 €
PZZK1720	8.000(40x200)	24	1,31 €	52,40 €

Pedido mínimo 1 caja. Plástico con código EAN.

# SERVILLETOS PARA SERVILLETAS INTERPLEGADAS

## SERVILLETOS PARA INTERPLEGADA

REF.	ACABADO	FORMA	PARA	UD/VENTA	€ / UD.
SV1720	ABS Blanco	Rectangular	17x20	1	12,48 €
SV1720NE	ABS Negro	Rectangular	17x20	1	12,48 €
SV1020	ABS Blanco	Cuadrado	11x20	1	15,57 €
SV1020NE	ABS Negro	Cuadrado	11x20	1	12,48 €



SV1720

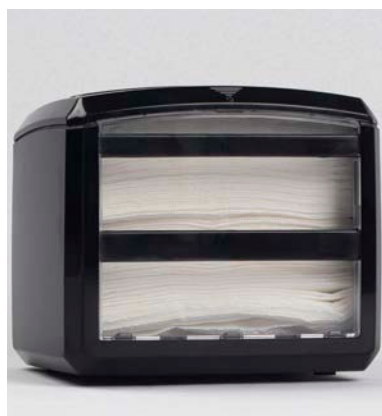

SV1720NE



SV1020



SV1020NE



# SOBRES PORTACUBIERTOS

Sobres portacubiertos

Bolsas portacubiertos

Si desea proteger los cubiertos en la mesa, los **Sobres Portacubiertos** le permite disponer de una solución práctica. Se sitúan los cubiertos de cada comensal en el interior de cada sobre de papel. Además dispone del suficiente espacio para poner también una servilleta.

Disponible en varios decorados también, para aportar un toque de distinción a la mesa.

\*Debido a las constantes variaciones de materias primas, nos reservamos el derecho de cambiar los precios sin previo aviso. Los precios siempre se muestran actualizados en nuestra web [www.karme.es](http://www.karme.es).



PRODUCTO RECOMENDADO  
PARA EL USO ALIMENTARIO



PRODUCTO  
PERSONALIZABLE



# SOBRES PORTACUBIERTOS

ESPECIAL  
CASH

## SOBRES PORTACUBIERTOS EMBOLSADOS 11X25CM (CON SERVILLETA) PAPEL TERMOSELLABLE

REF.	COLOR / DECORADO	UDS. / CAJA	CAJAS PALÉ	€/ PACK	€/ CAJA
SPCBLE	Blanco	800 (8x100)	30	0,071 €	57,00 €
SPCKE	Eco Nature	800 (8x100)	30	0,075 €	60,00 €
SPCBPE	Buen provecho	800 (8x100)	30	0,076 €	61,00 €
SPCKBPE	Eco Nature + Buen provecho	800 (8x100)	30	0,076 €	61,00 €
SPCTRE	Trazos	800 (8x100)	30	0,076 €	61,00 €

Pedido mínimo 1 caja.



BLANCO - SPCBLE

ECO NATURE - SPCKE

BUEN PROVECHO - SPCBPE

BUEN PROVECHO - SPCKBPE

TRAZOS - SPCTRE

## SOBRES PORTACUBIERTOS 11X25CM - Con servilleta - Papel termosellable - Fondos de color - A granel

REF.	COLOR	UDS. / CAJA	CAJAS PALÉ	€/ UD.	€/ CAJA
SPCGBL	Blanco	800	30	0,069 €	55,00 €
SPCGK	Eco Nature	800	30	0,069 €	55,00 €
SPCGNE	Negro	800	30	0,124 €	99,36 €
SPCGBU	Burdeos	800	30	0,112 €	89,36 €

Pedido mínimo 1 caja. En la referencia añadimos una E al final para indicar que el producto va Embolsado (+10% PVP). Embolsados en packs de 100 uds. 10 cajas a 72,50 €/ PVP, a partir de 50 cajas 70,40 €/ PVP. Cada sobre incluye una servilleta 30x40 1/6 PP blanca (para el kraft servilleta Eco Nature).



BLANCO - SPCGBL

ECO NATURE - SPCGK

NEGRO - SPCGNE

BURDEOS - SPCGBU

# SOBRES PORTACUBIERTOS

**SOBRES PORTACUBIERTOS 11X25CM** - Con servilleta - Papel termosellable - Decorados - A granel

REF.	DECORADO	UDS. / CAJA	CAJAS PALÉ	€/ UD.	€/ CAJA
SPCGBP	Buen provecho	800	30	0,071 €	57,00 €
SPCGCV	Corvina	800	30	0,071 €	57,00 €
SPCGGM	Gourmet	800	30	0,071 €	57,00 €
SPCGTR	Trazos	800	30	0,071 €	57,00 €
SPCGPR	Prensa	800	30	0,071 €	57,00 €
SPCKGBP	Eco Nature + Buen provecho	800	30	0,071 €	57,00 €

Pedido mínimo 1 caja. En la referencia añadimos una E al final para indicar que el producto va Embolsado (+10% PVP). Cada sobre incluye una servilleta 30x40 1/6 PP blanca (para el kraft servilleta Eco Nature).



**BUEN PROVECHO -**  
SPCGBP



**CORVINA -** SPCGCV



**GOURMET -** SPCGGM



**BUEN PROVECHO**  
**TRAZOS -** SPCGTR



**PRENSA -** SPCGPR



**BUEN PROVECHO -**  
SPCKGBP

## PERSONALIZABLE

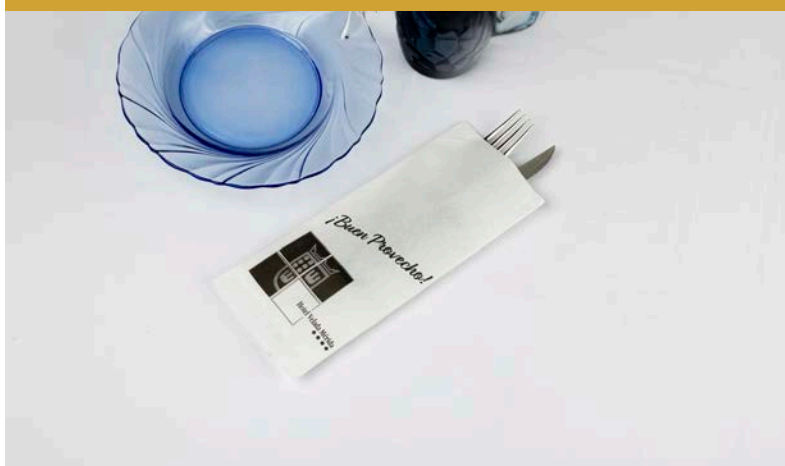

**SOBRES PORTACUBIERTOS 11X25CM** - Con servilleta - Personalizados - Papel termosellable

REF.	COLOR	TINTAS	UDS. / CAJA	€/ MILLAR				
				8.000 UDS.	16.000 UDS.	24.000 UDS.	40.000 UDS.	80.000 UDS.
SPCI	Blanco	1 tinta	800	108,32 €	94,80 €	91,36 €	88,00 €	81,20 €
SPC2I	Blanco	2 tintas	800	119,12 €	104,16 €	100,88 €	97,44 €	89,36 €
SPC3I	Blanco	3 tintas	800	-	-	-	-	98,80 €
SPC4I	Blanco	4 tintas	800	-	-	-	-	108,32 €
SPCKI	Eco Nature	1 tinta	800	108,32 €	94,80 €	91,36 €	88,00 €	64,97 €

Para sobre impreso más servilleta impresa mínimo 30 cajas. Precio cliché centrado (1 cara) 30,00/ Neto. Cliché en continuo 49,50 €/ Neto. Cliché servilleta: 22,00 €/ Neto. Fondo impreso aumenta +10%/PVP. Cada sobre incluye una servilleta 30x40 1/6PP blanca (para el kraft servilleta Eco Nature).

# BOLSAS PAPEL PORTACUBIERTOS

## BOLSAS PAPEL PORTACUBIERTOS - Sin servilleta

REF.	COLOR	MEDIDA (cm)	GR	DECORADO	UDS./CAJA	CAJAS PALÉ	€ / MILLAR
BPC924	Blanco	9x24	40	-	1000	108	13,51 €
BPC924FR	Blanco	9x24	40	Frases	1000		16,21 €
BKPC924	Eco Nature	9x24	40	-	1000	108	12,77 €
BPC1124	Blanco	11x24	40	-	1000	126	14,43 €
BPC1124FR	Blanco	11x24	40	Frases	1000	126	17,32 €
BPC112450	Blanco	11x24	50	-	1000	126	20,01 €
BPC112450FR	Blanco	11x24	50	Frases	1000	126	23,97 €
BKPC1124	Eco Nature	11x24	40	-	1000	108	13,67 €
BKPC1124BP	Eco Nature	11x24	40	Buen provecho	1000	108	14,03 €

Pedido mínimo 1 caja (1.000 unidades). Para personalizados, pedir presupuesto.

## BOLSAS PAPEL PORTACUBIERTOS VERJURADO - Sin servilleta - Mayor gramaje

REF.	COLOR	MEDIDA (cm)	GR	DECORADO	UDS./CAJA	CAJAS PALÉ	€ / MILLAR
BKVPC924	Eco Nature Verjurado	9x24	60	-	1000	108	19,04 €
BKVPC924FR	Eco Nature Verjurado	9x24	60	Eco frases	1000	108	24,82 €
BKVPC1124	Eco Nature Verjurado	11x24	60	-	1000	126	23,42 €
BKVPC1124FR	Eco Nature Verjurado	11x24	60	Eco frases	1000	126	28,10 €

Pedido mínimo 1 caja (1.000 unidades). Para personalizados, pedir presupuesto.

# MAYOR GRAMAJE



FRASES



BUEN PROVECHO



KRAFT VERJURADO



## **BOLSAS DE PAPEL, ENVUELTAS, CAJAS, CARTONAJE...**

Bolsa celulosa blanco  
Bolsa kraft reciclado  
Bolsa americana kraft  
Bolsa kraft asa rizada  
Bolsa kraft verjurado  
Bolsa papel antigrasa  
Fast food antigrasa  
Formatos fast food antigrasa natural  
Bolsas y resmas farmacia  
Resma y bobinas de papel



PRODUCTO RECOMENDADO  
PARA EL USO ALIMENTARIO



PRODUCTO  
PERSONALIZABLE





En los últimos tiempos, por motivos medioambientales ha crecido mucho el consumo de **bolsas de papel** y se han convertido en un elemento indispensable.

En **Karme Nature**® somos conscientes de este fenómeno y ponemos a disposición de nuestros clientes toda una gama de bolsas de diferentes medidas, calidades y diseños.

Fabricamos prácticamente todos los tamaños que demanda el mercado.

\*Debido a las constantes variaciones de materias primas, nos reservamos el derecho de cambiar los precios sin previo aviso. Los precios siempre se muestran actualizados en nuestra web [www.karme.es](http://www.karme.es).



## BOLSA CELULOSA BLANCO

Perfectas para envolver cualquier tipo de pan. Disponemos de diferentes medidas para barras, baguettes, chapatas...

Además las bolsas se fabrican con materiales **biodegradables y compostables**, con las certificaciones pertinentes para mostrar que trabajamos con materias de primera calidad que cuidan del medio ambiente.

**BOLSA CELULOSA BLANCO 40GR. - Estándar**

REF.	MEDIDA (cm)	UDS./CAJA	CAJAS/PALÉ	€/MILLAR
B9524	9+5x24	1000	98	11,84 €
B9532	9+5x32	1000	88	15,43 €
B12620	12+6x20	1000	98	11,53 €
B12650	12+6x50	1000	42	28,21 €
B12658	12+6x58	1000	48	31,44 €
B14724	14+7x24	1000	77	18,21 €
B14750	14+7x50	1000	36	37,21 €
B18732	18+7x32	1000	48	27,05 €

Pedido mínimo 1 caja. Especial Cash: Paquete de 250 uds. embolsado y etiquetado aumenta un 10%.  
En la referencia añadimos una E al final para indicar su Embolsado.





## BOLSA CELULOSA BLANCO



## BOLSA CELULOSA BLANCO 40GR. - Decorada

REF.	DECORADO	MEDIDA (cm)	UDS./CAJA	CAJAS/PALÉ	€/MILLAR
BE9524	Espigas	9+5x24	1000	98	12,44 €
BE9532	Espigas	9+5x32	1000	77	16,23 €
BE9550	Espigas	9+5x50	1000	42	25,17 €
BE9558	Espigas	9+5x58	1000	49	27,93 €
BE12620	Espigas	12+6x20	1000	98	12,00 €
BE12650	Espigas	12+6x50	1000	42	29,87 €
BE12658	Espigas	12+6x58	1000	42	33,37 €
BE14724	Espigas	14+7x24	1000	77	18,68 €
BE14728	Espigas	14+7x28	1000	72	20,87 €
BE14750	Espigas	14+7x50	1000	36	38,22 €
BE18732	Espigas	18+7x32	1000	30	27,85 €
BE22736	Espigas	22+7x36	1000	30	34,40 €
BP9524	Prensa	9+5x24	1000	98	12,44 €
BP9532	Prensa	9+5x32	1000	77	16,23 €
BP9550	Prensa	9+5x50	1000	42	25,17 €
BP9558	Prensa	9+5x58	1000	42	27,93 €
BP12620	Prensa	12+6x20	1000	112	12,00 €
BP12650	Prensa	12+6x50	1000	42	29,87 €
BP12658	Prensa	12+6x58	1000	42	33,37 €
BP14724	Prensa	14+7x24	1000	77	18,68 €
BP14728	Prensa	14+7x28	1000	72	20,87 €
BP14750	Prensa	14+7x50	1000	36	38,22 €
BP18732	Prensa	18+7x32	1000	42	27,85 €
BP22736	Prensa	22+7x36	1000	30	34,40 €

Pedido mínimo 1 caja. Especial Cash: Paquete de 250 uds. embolsado y etiquetado aumenta un 10%.  
En la referencia añadimos una E al final para indicar su Embolsado.

MATERIA PRIMA

*Biodegradable y Compostable*



ESPIGAS



PRENSA



## BOLSA CELULOSA BLANCO PERSONALIZADA



## BOLSA CELULOSA BLANCO 40GR. - Personalizada

REF.	MEDIDA	10.000 UDS.	20.000 UDS.	30.000 UDS.	50.000 UDS.	100.000 UDS.	250.000 UDS.	1 TINTA	2 TINTAS
BI925	9x25	20,70 €	16,20 €	14,70 €	13,50 €	12,18 €	11,26 €	29,35 €	44,02 €
BI1125	11x25	24,90 €	20,40 €	18,90 €	17,70 €	16,24 €	15,18 €	29,35 €	44,02 €
BI1420	14x20	21,81 €	17,31 €	15,81 €	14,61 €	13,25 €	12,29 €	29,35 €	44,02 €
BI9510	9+5x10	16,78 €	12,28 €	10,78 €	9,58 €	8,39 €	7,60 €	29,35 €	44,02 €
BI9512	9+5x12	17,36 €	12,86 €	11,36 €	10,16 €	8,95 €	8,13 €	29,35 €	44,02 €
BI9520	9+5x20	21,66 €	17,16 €	15,66 €	14,46 €	13,11 €	12,15 €	29,35 €	44,02 €
BI9524	9+5x24	22,81 €	18,31 €	16,81 €	15,61 €	14,22 €	13,23 €	29,35 €	44,02 €
BI9532	9+5x32	26,96 €	22,46 €	20,96 €	19,76 €	18,23 €	17,10 €	29,35 €	44,02 €
BI9536	9+5x36	27,92 €	23,42 €	21,92 €	20,72 €	19,16 €	17,99 €	29,35 €	44,02 €
BI9542	9+5x42	30,87 €	26,37 €	24,87 €	23,67 €	22,01 €	20,75 €	29,35 €	44,02 €
BI9550	9+5x50	36,75 €	32,25 €	30,75 €	29,55 €	27,70 €	26,24 €	36,69 €	58,70 €
BI9555	9+5x55	38,58 €	34,08 €	32,58 €	31,38 €	29,47 €	27,95 €	36,69 €	58,70 €
BI9558	9+5x58	39,85 €	35,35 €	33,85 €	32,65 €	30,70 €	29,13 €	36,69 €	58,70 €
BI12620	12+6x20	23,58 €	19,08 €	17,58 €	16,38 €	14,96 €	13,94 €	32,38 €	49,89 €
BI12624	12+6x24	25,27 €	20,77 €	19,27 €	18,07 €	16,59 €	15,52 €	32,28 €	49,89 €
BI12632	12+6x32	30,33 €	25,83 €	24,33 €	23,13 €	21,49 €	20,24 €	36,69 €	58,70 €
BI12636	12+6x36	31,82 €	27,32 €	25,82 €	24,62 €	22,93 €	21,64 €	36,69 €	58,70 €
BI12642	12+6x42	35,35 €	30,85 €	29,35 €	28,15 €	26,34 €	24,93 €	44,02 €	73,37 €
BI12650	12+6x50	42,00 €	37,50 €	36,00 €	34,80 €	32,77 €	31,14 €	51,36 €	88,05 €
BI12655	12+6x55	44,16 €	39,66 €	38,16 €	36,96 €	34,86 €	33,16 €	51,36 €	88,05 €
BI12658	12+6x58	45,72 €	41,22 €	39,72 €	38,52 €	36,37 €	34,61 €	51,36 €	88,05 €
BI12950	12+9x50	53,95 €	49,45 €	47,95 €	46,75 €	44,32 €	42,29 €	51,36 €	88,05 €
BI12958	12+9x58	59,59 €	55,09 €	53,59 €	52,39 €	49,77 €	47,55 €	51,36 €	88,05 €
BI14724	14+7x24	31,15 €	26,65 €	25,15 €	23,95 €	22,28 €	21,01 €	32,28 €	49,89 €
BI14728	14+7x28	34,46 €	29,96 €	28,46 €	27,26 €	25,48 €	24,10 €	32,28 €	49,89 €
BI14730	14+7x30	35,86 €	31,36 €	29,86 €	28,66 €	26,83 €	25,40 €	36,69 €	58,70 €
BI14736	14+7x36	40,43 €	35,93 €	34,43 €	33,23 €	31,25 €	29,67 €	36,69 €	58,70 €
BI14742	14+7x42	45,24 €	40,74 €	39,24 €	38,04 €	35,90 €	34,16 €	44,02 €	73,37 €
BI14750	14+7x50	53,95 €	49,45 €	47,95 €	46,75 €	44,32 €	42,29 €	51,36 €	88,05 €
BI14755	14+7x55	57,46 €	52,96 €	51,46 €	50,26 €	47,72 €	45,57 €	51,36 €	88,05 €
BI14758	14+7x58	59,74 €	55,24 €	53,74 €	52,54 €	49,92 €	47,69 €	51,36 €	88,05 €
BI18728	18+7x28	37,63 €	33,13 €	31,63 €	30,43 €	28,55 €	27,06 €	36,69 €	58,70 €
BI18732	18+7x32	41,75 €	37,25 €	35,75 €	34,55 €	32,53 €	30,91 €	36,69 €	58,70 €
BI18736	18+7x36	44,51 €	40,01 €	38,51 €	37,31 €	35,19 €	33,48 €	36,69 €	58,70 €
BI18742	18+7x42	50,15 €	45,65 €	44,15 €	42,95 €	40,65 €	38,74 €	36,69 €	58,70 €
BI18750	18+7x50	59,77 €	55,27 €	53,77 €	52,57 €	49,94 €	47,72 €	51,36 €	88,05 €
BI18755	18+7x55	63,84 €	59,34 €	57,84 €	56,64 €	53,88 €	51,52 €	51,36 €	88,05 €
BI18758	18+7x58	66,46 €	61,96 €	60,46 €	59,26 €	56,41 €	53,96 €	51,36 €	88,05 €
BI22736	22+7x36	48,59 €	44,09 €	42,59 €	41,39 €	39,14 €	37,28 €	44,02 €	73,37 €
BI22742	22+7x42	54,90 €	50,40 €	48,90 €	47,70 €	45,24 €	43,18 €	44,02 €	73,37 €
BI22750	22+7x50	65,43 €	60,93 €	59,43 €	58,23 €	55,42 €	53,00 €	58,70 €	102,72 €
BI22755	22+7x55	70,07 €	65,57 €	64,07 €	62,87 €	59,91 €	57,34 €	58,70 €	102,72 €

BI22758	22+7x58	73,03 €	68,53 €	67,03 €	65,83 €	62,76 €	60,09 €	58,70 €	102,72 €
BI221236	22+12x36	53,68 €	49,18 €	47,68 €	46,48 €	44,06 €	42,04 €	44,02 €	73,37 €
BI221242	22+12x42	60,70 €	56,20 €	54,70 €	53,50 €	50,58 €	48,59 €	51,36 €	88,05 €
BI221250	22+12x50	72,51 €	68,01 €	66,51 €	65,31 €	62,26 €	59,61 €	58,70 €	102,72 €
BI221255	22+12x55	77,86 €	73,36 €	71,86 €	70,66 €	67,44 €	64,61 €	58,70 €	102,72 €
BI221258	22+12x58	81,24 €	76,74 €	75,34 €	74,04 €	70,70 €	67,76 €	58,70 €	102,72 €
BI30936	30+9x36	58,93 €	54,43 €	52,93 €	51,73 €	49,14 €	46,94 €	51,36 €	88,05 €
BI30942	30+9x42	66,95 €	62,45 €	60,95 €	59,75 €	56,89 €	54,42 €	51,36 €	88,05 €
BI30950	30+9x50	79,74 €	75,24 €	73,74 €	72,54 €	69,25 €	66,36 €	66,04 €	117,39 €
BI30955	30+9x55	85,80 €	81,30 €	79,80 €	78,60 €	75,11 €	72,01 €	66,04 €	117,39 €
BI30958	30+9x58	89,60 €	85,10 €	83,60 €	82,40 €	78,79 €	75,56 €	66,04 €	117,39 €

Los precios incluyen impresión a una cara y a una tinta (cliché a parte). A dos caras aumenta el precio del cliché un 50%. Por color adicional aumenta el precio un 10%. Por impresión con fondo el precio aumenta un 30%.



①



ENVÍO DE DISEÑO

②



BOCETO PREVIO

③



MODIFICACIONES Y APROBACIÓN

④



FABRICACIÓN CLICHÉ

⑤



IMPRESIÓN

⑥

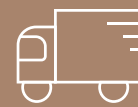

ENVÍO

⑦



RECEPCIÓN



## BOLSA KRAFT RECICLADO

BOLSA KRAFT RECICLADO

Las **bolsas de kraft reciclado**, son unas magníficas aliadas para ayudarnos en nuestra constante lucha contra el deterioro medioambiental.

El papel reciclado cobra cada vez mayor importancia en el mercado. Cada vez son más las empresas que se suman a incluirlo en sus procesos de fabricación. Las fibras del papel se pueden reciclar entre 4 o 5 veces y utilizan un 3% menos de energía que la creación de papel de fibra virgen.



## BOLSA KRAFT RECICLADO - Estándar

REF.	MEDIDA (cm)	GR	UDS./ CAJA	CAJAS / PALÉ	€/ MILLAR
BK9524	9+5x24	35	1000	75	11,55 €
BK9532	9+5x32	35	1000	77	15,05 €
BK9550	9+5x50	35	1000	48	20,34 €
BK9558	9+5x58	35	1000	49	25,78 €
BK12620	12+6x20	35	1000	98	10,70 €
BK12650	12+6x50	35	1000	42	23,64 €
BK12658	12+6x58	35	1000	42	29,58 €
BK14724	14+7x24	35	1000	72	14,34 €
BK14750	14+7x50	35	1000	36	29,12 €
BK18732	18+7x32	40	1000	36	22,01 €
BK221236	22+12x36	40	1000	36	30,65 €
BK221242	22+12x42	40	1000	28	35,63 €
BK30958	30+9x58	40	1000	28	52,54 €

Pedido mínimo 1 caja. Especial Cash: Paquete de 250 uds. embolsado y etiquetado aumenta un 10%.  
En la referencia añadimos una E al final para indicar su Embolsado.





# BOLSA KRAFT RECICLADO



## BOLSA KRAFT RECICLADO - Decorada

REF.	DECORADO	MEDIDA (cm)	GR	UDS./CAJA	CAJAS / PALÉ	€/ MILLAR
BKE9532	Espigas	9+5x32	35	1000	77	15,81 €
BKE9550	Espigas	9+5x50	35	1000	42	21,53 €
BKE9558	Espigas	9+5x58	35	1000	42	27,16 €
BKE12650	Espigas	12+6x50	35	1000	42	25,15 €
BKE12658	Espigas	12+6x58	35	1000	42	31,33 €
BKE14724	Espigas	14+7x24	35	1000	77	15,44 €
BKE14728	Espigas	14+7x28	35	1000	72	17,42 €
BKE14750	Espigas	14+7x50	35	1000	36	30,86 €
BKE18732	Espigas	18+7x32	40	1000	36	23,44 €
BKE18750	Espigas	18+7x50	40	1000	28	33,31 €
BKE22736	Espigas	22+7x36	40	1000	30	29,02 €

Pedido mínimo 1 caja. Especial Cash: Paquete de 250 uds. embolsado y etiquetado aumenta un 10%.  
En la referencia añadimos una E al final para indicar su Embolsado.

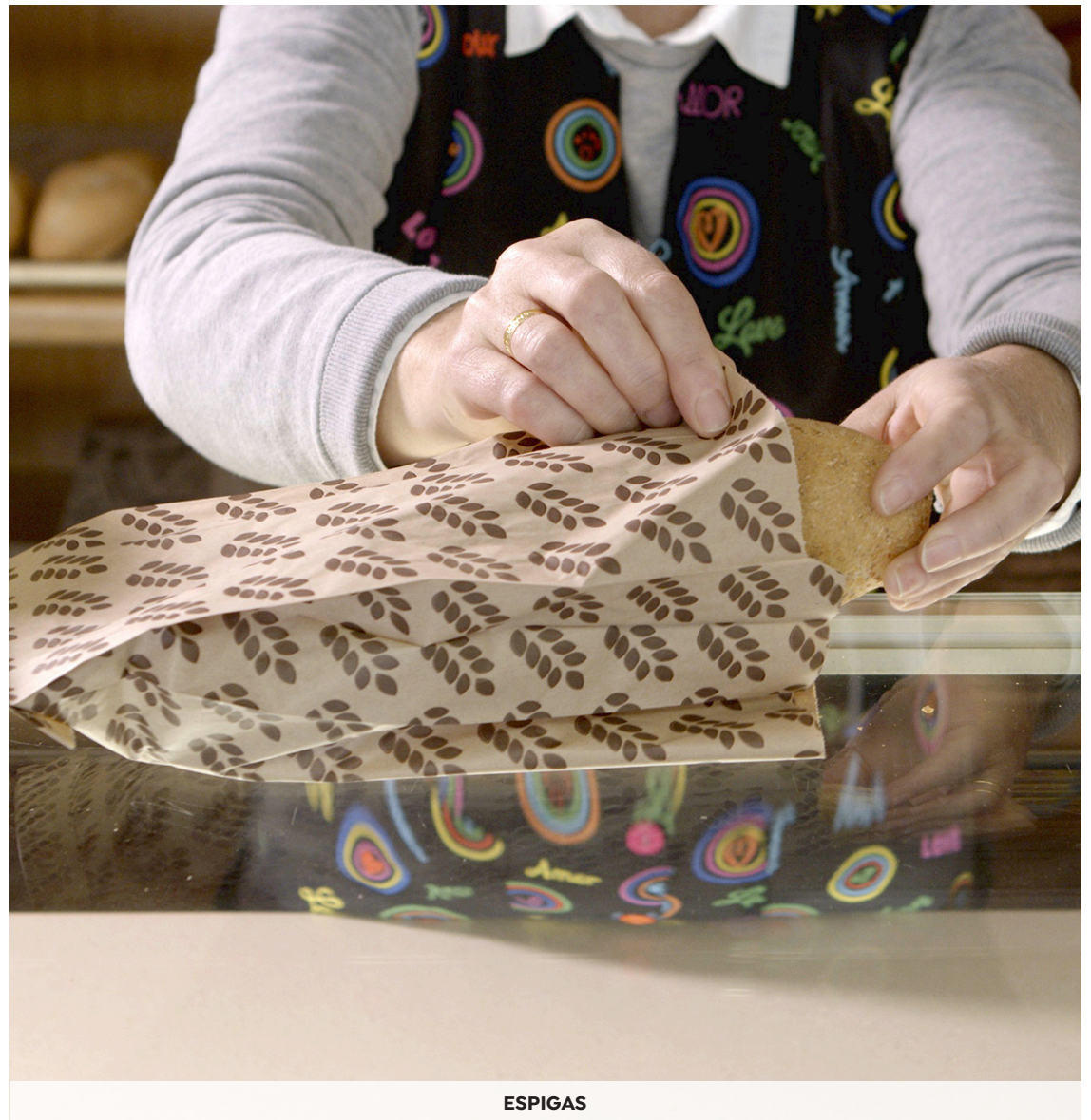

ESPIGAS





## BOLSA KRAFT RECICLADO PERSONALIZADA



## BOLSA KRAFT RECICLADO - Personalizada

REF.	MEDIDA (cm)	€/ MILLAR						CLICHÉS (NETO)	
		10.000 UDS.	20.000 UDS.	30.000 UDS.	50.000 UDS.	100.000 UDS.	250.000 UDS.	1 TINTA	2 TINTAS
BIK925	9x25	20,47 €	15,97 €	14,47 €	13,27 €	11,96 €	11,04 €	29,35 €	44,02 €
BIK1125	11x25	21,76 €	17,26 €	15,76 €	14,56 €	13,20 €	12,24 €	29,35 €	44,02 €
BIK1420	14x20	21,53 €	14,03 €	15,53 €	14,33 €	12,98 €	12,03 €	29,35 €	44,02 €
BIK9510	9+5x10	16,64 €	12,14 €	10,64 €	9,44 €	8,26 €	7,47 €	29,35 €	44,02 €
BIK9512	9+5x12	17,19 €	12,69 €	11,19 €	9,99 €	8,79 €	7,98 €	29,35 €	44,02 €
BIK9520	9+5x20	21,38 €	16,88 €	15,38 €	14,18 €	12,84 €	11,89 €	29,35 €	44,02 €
BIK9524	9+5x24	22,48 €	17,98 €	16,48 €	15,28 €	13,90 €	12,91 €	29,35 €	44,02 €
BIK9532	9+5x32	26,51 €	22,01 €	20,51 €	19,31 €	17,80 €	16,68 €	29,35 €	44,02 €
BIK9536	9+5x36	27,42 €	22,92 €	21,42 €	20,22 €	18,67 €	17,52 €	29,35 €	44,02 €
BIK9542	9+5x42	30,28 €	25,78 €	24,28 €	23,08 €	21,44 €	20,20 €	29,35 €	29,35 €
BIK9550	9+5x50	36,05 €	31,55 €	30,05 €	28,85 €	27,02 €	25,59 €	36,69 €	58,70 €
BIK9555	9+5x55	37,82 €	33,32 €	31,82 €	30,62 €	28,73 €	27,23 €	36,69 €	58,70 €
BIK9558	9+5x58	39,04 €	34,54 €	33,04 €	31,84 €	29,91 €	28,38 €	36,69 €	58,70 €
BIK12620	12+6x20	22,84 €	18,34 €	16,84 €	15,64 €	14,25 €	13,26 €	32,38 €	49,89 €
BIK12624	12+6x24	24,38 €	19,88 €	18,38 €	17,18 €	15,74 €	14,69 €	32,28 €	49,89 €
BIK12632	12+6x32	29,15 €	24,65 €	23,15 €	21,95 €	20,35 €	19,14 €	36,69 €	58,70 €
BIK12636	12+6x36	30,50 €	26,00 €	24,50 €	23,30 €	21,65 €	20,40 €	36,69 €	58,70 €
BIK12642	12+6x42	33,80 €	29,30 €	27,80 €	26,60 €	24,84 €	23,48 €	44,02 €	73,37 €
BIK12650	12+6x50	40,16 €	35,66 €	34,16 €	32,96 €	30,99 €	29,42 €	51,36 €	88,05 €
BIK12655	12+6x55	42,14 €	37,64 €	36,14 €	34,94 €	32,90 €	31,26 €	51,36 €	88,05 €
BIK12658	12+6x58	43,58 €	39,08 €	37,58 €	36,38 €	34,30 €	32,61 €	51,36 €	88,05 €
BIK12950	12+9x50	42,90 €	38,40 €	36,90 €	35,70 €	33,64 €	31,97 €	51,36 €	88,05 €
BIK12958	12+9x58	46,76 €	42,26 €	40,76 €	39,56 €	37,37 €	35,58 €	51,36 €	88,05 €
BIK14724	14+7x24	25,85 €	21,35 €	19,85 €	18,65 €	17,16 €	16,06 €	32,28 €	49,89 €
BIK14728	14+7x28	28,27 €	23,77 €	22,27 €	21,07 €	19,50 €	18,32 €	32,28 €	49,89 €
BIK14730	14+7x30	29,23 €	24,73 €	23,23 €	22,03 €	20,42 €	19,21 €	36,69 €	58,70 €
BIK14736	14+7x36	32,47 €	27,97 €	26,47 €	25,27 €	23,56 €	22,24 €	36,69 €	58,70 €
BIK14742	14+7x42	35,95 €	31,45 €	29,95 €	28,75 €	26,92 €	25,49 €	44,02 €	73,37 €
BIK14750	14+7x50	42,90 €	38,40 €	36,90 €	35,70 €	33,64 €	31,97 €	51,36 €	88,05 €
BIK14755	14+7x55	45,30 €	40,80 €	39,30 €	38,10 €	35,96 €	34,22 €	51,36 €	88,05 €
BIK14758	14+7x58	46,91 €	42,41 €	40,91 €	39,71 €	37,52 €	35,72 €	51,36 €	88,05 €
BIK18728	18+7x28	32,22 €	27,72 €	26,22 €	25,02 €	23,31 €	22,01 €	36,69 €	58,70 €
BIK18732	18+7x32	35,56 €	31,06 €	29,56 €	28,36 €	26,55 €	25,13 €	36,69 €	58,70 €
BIK18736	18+7x36	37,54 €	33,04 €	31,54 €	30,34 €	28,46 €	26,98 €	36,69 €	58,70 €
BIK18742	18+7x42	37,54 €	33,04 €	31,54 €	30,34 €	28,46 €	26,98 €	36,69 €	58,70 €
BIK18750	18+7x50	50,09 €	45,59 €	44,09 €	42,89 €	40,59 €	38,69 €	51,36 €	88,05 €
BIK18755	18+7x55	53,20 €	48,70 €	47,20 €	46,00 €	43,60 €	41,59 €	51,36 €	88,05 €
BIK18758	18+7x58	55,24 €	50,74 €	49,24 €	48,04 €	45,57 €	43,49 €	51,36 €	88,05 €
BIK22736	22+7x36	40,55 €	36,05 €	34,55 €	33,35 €	31,37 €	29,78 €	44,02 €	73,37 €
BIK22742	22+7x42	45,53 €	41,03 €	39,53 €	38,33 €	36,18 €	34,43 €	44,02 €	73,37 €
BIK22750	22+7x50	54,27 €	49,77 €	48,27 €	47,07 €	44,63 €	42,59 €	58,70 €	102,72 €
BIK22755	22+7x55	57,80 €	53,30 €	51,80 €	50,60 €	48,04 €	45,88 €	58,70 €	102,72 €

BIK22758	22+7x58	60,08 €	55,58 €	54,08 €	52,88 €	50,25 €	48,01 €	58,70 €	102,72 €
BIK221236	22+12x36	44,31 €	39,81 €	38,31 €	37,11 €	35,00 €	33,29 €	44,02 €	73,37 €
BIK221242	22+12x42	49,77 €	45,27 €	43,77 €	42,57 €	40,28 €	38,38 €	51,36 €	88,05 €
BIK221250	22+12x50	59,49 €	54,99 €	53,49 €	52,29 €	49,68 €	47,46 €	58,70 €	102,72 €
BIK221255	22+12x55	63,54 €	59,04 €	57,54 €	56,34 €	53,59 €	51,24 €	58,70 €	102,72 €
BIK221258	22+12x58	66,14 €	61,64 €	60,14 €	58,94 €	56,10 €	53,66 €	58,70 €	102,72 €
BIK30936	30+9x36	48,22 €	43,72 €	42,22 €	41,02 €	38,78 €	36,94 €	51,36 €	88,05 €
BIK30942	30+9x42	54,45 €	49,95 €	48,45 €	47,25 €	44,80 €	42,76 €	51,36 €	88,05 €
BIK30950	30+9x50	64,86 €	60,36 €	58,86 €	57,66 €	54,87 €	52,47 €	66,04 €	117,39 €
BIK30955	30+9x55	69,43 €	64,93 €	63,43 €	62,23 €	59,29 €	56,74 €	66,04 €	117,39 €
BIK30958	30+9x58	72,34 €	67,84 €	66,34 €	65,14 €	62,10 €	59,45 €	66,04 €	117,39 €

Los precios incluyen impresión a una cara y a una tinta (cliché a parte). A dos caras aumenta el precio del cliché un 50%. Por color adicional aumenta el precio un 10%. Por impresión con fondo el precio aumenta un 30%.

## ¿Sabes por qué con bolsas de papel recicladas ayudamos al medio ambiente?

El papel reciclado, es una magnífica solución para colaborar en la reducción del impacto medioambiental. Si un embalaje de papel reciclado se deshecha por desgracia en algún espacio natural, su degradación le permite desaparecer sin exponer su alrededor a ninguna sustancia tóxica y se convierte en abono. Además, podemos reutilizarlo para otros usos.





## BOLSA KRAFT VERJURADO

BOLSA KRAFT VERJURADO

Las **bolsas kraft verjuradas**, son una opción muy interesante si buscamos una bolsa más resistente a la convencional de **kraft natural**.

Su característica textura lo dota de una apariencia más estilizada.



## BOLSA KRAFT VERJURADO - Estándar

REF.	GR	MEDIDA (cm)	UDS./CAJA	CAJAS / PALÉ	€/MILLAR
BKV9524	35	9+5x24	1000	98	13,23 €
BKV9532	35	9+5x32	1000	77	17,30 €
BKV9550	35	9+5x50	1000	42	23,98 €
BKV9558	35	9+5x58	1000	49	29,92 €
BKV12620	35	12+6x20	1000	98	12,53 €
BKV12650	35	12+6x50	1000	42	28,33 €
BKV12658	35	12+6x58	1000	96	34,94 €
BKV14724	35	14+7x24	1000	77	16,90 €
BKV14727	35	14+7x27	1000	72	19,25 €
BKV14750	35	14+7x50	1000	36	34,48 €
BKV18732	40	18+7x32	1000	36	27,65 €
BKV181032	40	18+10x32	1000	36	32,55 €
BKV22736	40	22+7x36	1000	28	34,53 €
BKV22742	40	22+7x42	1000	28	40,23 €
BKV221236	40	22+12x36	1000	36	38,91 €
BKV221242	40	22+12x42	1000	28	45,34 €
BKV30958	40	30+9x58	1000	16	68,59 €

Pedido mínimo 1 caja. Especial Cash: Paquete de 250 uds. embolsado y etiquetado aumenta un 10%.  
En la referencia añadimos una E al final para indicar su Embolsado.





## BOLSA KRAFT VERJURADO DECORADA



## BOLSA KRAFT VERJURADO - Decorada

REF.	DECORADO	GR	MEDIDA (cm)	UDS./ CAJA	CAJAS / PALÉ	€ / MILLAR
BKVB9524	Bakery	35	9+5x24	1000	98	13,99 €
BKVB9532	Bakery	35	9+5x32	1000	77	21,78 €
BKVB9550	Bakery	35	9+5x50	1000	42	25,57 €
BKVB9558	Bakery	35	9+5x58	1000	49	31,75 €
BKVB12620	Bakery	35	12+6x20	1000	98	13,33 €
BKVB12650	Bakery	35	12+6x50	1000	36	30,34 €
BKVB12658	Bakery	35	12+6x58	1000	36	37,27 €
BKVB14724	Bakery	35	14+7x24	1000	77	18,02 €
BKVB14727	Bakery	35	14+7x27,5	1000	72	20,50 €
BKVB14750	Bakery	35	14+7x50	1000	36	36,81 €
BKVB18732	Bakery	40	18+7x32	1000	36	29,67 €
BKVB18750	Bakery	40	18+7x50	1000	28	43,17 €
BKVB221236	Bakery	40	22+12x36	1000	36	41,98 €
BKVB221242	Bakery	40	22+12x42	1000	28	48,91 €

Pedido mínimo 1 caja. Especial Cash: Paquete de 250 uds. embolsado y etiquetado aumenta un 10%.  
En la referencia añadimos una E al final para indicar su Embolsado.



# MATERIA PRIMA

# BIODEGRADABLE Y COMPOSTABLE





## BOLSA KRAFT VERJURADO PERSONALIZADA



## BOLSA KRAFT VERJURADO - Personalizada

REF.	MEDIDA (cm)	10.000 UDS.	20.000 UDS.	30.000 UDS.	50.000 UDS.	100.000 UDS.	250.000 UDS.	1 TINTA	2 TINTAS
BIKV925	9x25	22,73 €	18,23 €	16,73 €	15,53 €	14,14 €	13,15 €	29,35 €	44,02 €
BIKV1125	11x25	24,58 €	20,08 €	18,58 €	17,38 €	15,93 €	14,88 €	29,35 €	44,02 €
BIKV1420	14x20	24,24 €	19,74 €	18,24 €	17,04 €	15,60 €	14,56 €	29,35 €	44,02 €
BIKV9510	9+5x10	18,00 €	13,50 €	12,00 €	10,80 €	9,57 €	8,73 €	29,35 €	44,02 €
BIKV9512	9+5x12	18,81 €	14,31 €	12,81 €	11,61 €	10,36 €	9,50 €	29,35 €	44,02 €
BIKV9520	9+5x20	24,09 €	19,59 €	18,09 €	16,89 €	15,46 €	14,42 €	29,35 €	44,02 €
BIKV9524	9+5x24	25,73 €	21,23 €	19,73 €	18,53 €	17,04 €	15,95 €	29,35 €	44,02 €
BIKV9532	9+5x32	30,85 €	26,35 €	24,85 €	23,65 €	21,99 €	20,73 €	29,35 €	44,02 €
BIKV9536	9+5x36	32,29 €	27,79 €	26,29 €	25,09 €	23,39 €	22,08 €	29,35 €	44,02 €
BIKV9542	9+5x42	35,97 €	31,47 €	29,97 €	28,77 €	26,94 €	25,51 €	29,35 €	29,35 €
BIKV9550	9+5x50	42,83 €	38,33 €	36,83 €	35,63 €	33,57 €	31,91 €	36,69 €	58,70 €
BIKV9555	9+5x55	45,27 €	40,77 €	39,27 €	38,07 €	35,93 €	34,19 €	36,69 €	58,70 €
BIKV9558	9+5x58	46,90 €	42,40 €	40,90 €	39,70 €	37,51 €	35,71 €	36,69 €	58,70 €
BIKV12620	12+6x20	26,27 €	21,77 €	20,27 €	19,07 €	17,57 €	16,46 €	32,38 €	49,89 €
BIKV12624	12+6x24	28,50 €	24,00 €	22,50 €	21,30 €	19,72 €	18,53 €	32,28 €	49,89 €
BIKV12632	12+6x32	34,64 €	30,14 €	28,64 €	27,44 €	25,66 €	24,27 €	36,69 €	58,70 €
BIKV12636	12+6x36	36,67 €	32,17 €	30,67 €	29,47 €	27,62 €	26,16 €	36,69 €	58,70 €
BIKV12642	12+6x42	41,01 €	36,51 €	35,01 €	33,81 €	31,81 €	30,21 €	44,02 €	73,37 €
BIKV12650	12+6x50	48,74 €	44,24 €	42,74 €	41,54 €	39,28 €	37,42 €	51,36 €	88,05 €
BIKV12655	12+6x55	51,57 €	47,07 €	45,57 €	44,37 €	42,02 €	40,07 €	51,36 €	88,05 €
BIKV12658	12+6x58	53,53 €	49,03 €	47,53 €	46,33 €	43,92 €	41,90 €	51,36 €	88,05 €
BIKV12950	12+9x50	52,83 €	48,33 €	46,83 €	45,63 €	43,24 €	41,24 €	51,36 €	88,05 €
BIKV12958	12+9x58	58,28 €	53,78 €	52,28 €	51,08 €	48,51 €	46,34 €	51,36 €	88,05 €
BIKV14724	14+7x24	30,61 €	26,11 €	24,61 €	23,41 €	21,76 €	20,51 €	32,28 €	49,89 €
BIKV14728	14+7x28	33,83 €	29,33 €	27,83 €	26,63 €	24,88 €	23,51 €	32,28 €	49,89 €
BIKV14730	14+7x30	35,19 €	30,69 €	29,19 €	27,99 €	26,18 €	24,78 €	36,69 €	58,70 €
BIKV14736	14+7x36	39,62 €	35,12 €	33,62 €	32,42 €	30,47 €	28,92 €	36,69 €	58,70 €
BIKV14742	14+7x42	44,30 €	39,80 €	38,30 €	37,10 €	34,99 €	33,28 €	44,02 €	73,37 €
BIKV14750	14+7x50	52,83 €	48,33 €	46,83 €	45,63 €	43,24 €	41,24 €	51,36 €	88,05 €
BIKV14755	14+7x55	56,23 €	51,73 €	50,23 €	49,03 €	46,52 €	44,42 €	51,36 €	88,05 €
BIKV14758	14+7x58	58,43 €	53,93 €	52,43 €	51,23 €	48,66 €	46,48 €	51,36 €	88,05 €
BIKV18728	18+7x28	38,59 €	34,09 €	32,59 €	31,39 €	29,48 €	27,96 €	36,69 €	58,70 €
BIKV18732	18+7x32	42,85 €	38,35 €	36,85 €	35,65 €	33,59 €	31,93 €	36,69 €	58,70 €
BIKV18736	18+7x36	45,74 €	41,24 €	39,74 €	38,54 €	36,39 €	34,63 €	36,69 €	58,70 €
BIKV18742	18+7x42	51,59 €	47,09 €	45,59 €	44,39 €	42,04 €	40,09 €	36,69 €	58,70 €
BIKV18750	18+7x50	61,48 €	56,98 €	55,48 €	54,28 €	51,60 €	49,32 €	51,36 €	88,05 €
BIKV18755	18+7x55	65,73 €	61,23 €	59,73 €	58,53 €	55,71 €	53,28 €	51,36 €	88,05 €
BIKV18758	18+7x58	68,45 €	63,95 €	62,45 €	61,25 €	58,34 €	55,82 €	51,36 €	88,05 €
BIKV22736	22+7x36	50,01 €	45,51 €	44,01 €	42,81 €	40,51 €	38,61 €	44,02 €	73,37 €
BIKV22742	22+7x42	56,57 €	52,07 €	50,57 €	49,37 €	46,85 €	44,73 €	44,02 €	73,37 €
BIKV22750	22+7x50	67,41 €	62,91 €	61,41 €	60,21 €	57,33 €	54,85 €	58,70 €	102,72 €
BIKV22755	22+7x55	72,25 €	67,75 €	66,25 €	65,05 €	62,01 €	59,37 €	58,70 €	102,72 €

BIKV22758	22+7x58	75,32 €	70,82 €	69,32 €	68,12 €	64,98 €	62,24 €	58,70 €	102,72 €
BIKV221236	22+12x36	55,35 €	50,85 €	49,35 €	48,15 €	45,67 €	43,59 €	44,02 €	73,37 €
BIKV221242	22+12x42	62,64 €	58,14 €	56,64 €	55,44 €	52,72 €	50,40 €	51,36 €	88,05 €
BIKV221250	22+12x50	74,82 €	70,32 €	68,82 €	67,62 €	64,50 €	61,77 €	58,70 €	102,72 €
BIKV221255	22+12x55	80,40 €	75,90 €	74,40 €	73,20 €	69,89 €	66,98 €	58,70 €	102,72 €
BIKV221258	22+12x58	83,92 €	79,42 €	77,92 €	76,72 €	73,29 €	70,26 €	58,70 €	102,72 €
BIKV30936	30+9x36	60,83 €	56,33 €	54,83 €	53,63 €	50,97 €	48,71 €	51,36 €	88,05 €
BIKV30942	30+9x42	69,17 €	64,67 €	63,17 €	61,97 €	59,03 €	56,49 €	51,36 €	88,05 €
BIKV30950	30+9x50	82,38 €	77,88 €	76,38 €	75,18 €	71,80 €	68,82 €	66,04 €	117,39 €
BIKV30955	30+9x55	88,70 €	84,20 €	82,70 €	81,50 €	77,92 €	74,73 €	66,04 €	117,39 €
BIKV30958	30+9x58	92,66 €	88,16 €	86,66 €	85,46 €	81,75 €	78,42 €	66,04 €	117,39 €

Los precios incluyen impresión a una cara y a una tinta (cliché a parte). A dos caras aumenta el precio del cliché un 50%. Por color adicional aumenta el precio un 10%. Por impresión con fondo el precio aumenta un 30%.





## **BOLSA FRUTERÍA KRAFT VERJURADO**

BOLSA FRUTERÍA KRAFT VERJURADO

Esta sencilla y práctica bolsa, nos permite dispensar y conservar las frutas de manera sana y natural, prescindiendo del contaminante plástico. Las presentamos en varios tamaños y también con un decorado muy apropiado.

# BOLSA FRUTERÍA KRAFT VERJURADO



## BOLSA FRUTERÍA KRAFT VERJURADO - Estándar

REF.	MEDIDA (cm)	GR	CAJAS / PALÉ	€/ MILLAR
BKV14727	14+7x27,5	35	72	19,25 €
BKV181032	18+10x32	40	36	32,55 €
BKV221236	22+12x36	40	36	38,91 €

Pedido mínimo 1 caja.



## BOLSA FRUTERÍA KRAFT VERJURADO - Decorada

REF.	DECORADO	MEDIDA (cm)	GR	CAJAS / PALÉ	€/ MILLAR
BKVF14727	Frutería	14+7x27,5	35	72	20,50 €
BKVF181032	Frutería	18+10x32	40	36	33,22 €
BKVF221236	Frutería	22+12x36	40	36	41,98 €

Pedido mínimo 1 caja.



FRUTERÍA



## BOLSA PAPEL ANTIGRASA

BOLSA PAPEL ANTIGRASA 15X15 ABIERTA 2 LADOS

Existe una gran variedad de alimentos que por su naturaleza requieren un envoltorio y en especial una presentación.

Hamburguesas, pizzas, kebabs, bocadillos, etc. Son productos que necesitan un papel capaz de absorber las posibles grasas líquidas que desprenden.

El **papel antigrasa** es una perfecta elección para manejarse con estos alimentos ya que tiene propiedades antiadherentes e impermeables que funcionan como barrera y le confieren al papel un tacto suave y deslizante sin dejar de ser **biodegradable**.



## BOLSA PAPEL ANTIGRASA BLANCO PARA HOSTELERÍA 35GR. - Blanca

REF.	UTILIDAD	DECORADO	MEDIDA (cm)	UDS./CAJA	CAJAS/PALÉ	€ / MILLAR
BA9510	Patatas fritas peq.	-	9+5x10	2000	98	9,74 €
BA9512	Patatas fritas grande	-	9+5x12	2000	52	10,83 €
BA9532	Bocadillo, baguette...	-	9+5x32	1000	75	25,53 €
BA12620	Hamburguesa, pizza...	-	12+6x20	1000	98	18,81 €
BA14724	Hamburguesa, pizza...	-	14+7x24	1000	72	25,38 €
BA1515	Kebab, burger, pizza...	-	15x15 (abierto dos lados)	3000	66	12,48 €

Pedido mínimo 1 caja. Especial Cash: Paquete de 250 uds. embolsado y etiquetado aumenta un 10%.  
En la referencia añadimos una E al final para indicar su Embolsado.



## BOLSA PAPEL ANTIGRASA BLANCO PARA HOSTELERÍA 35GR. - Decorada

REF.	UTILIDAD	DECORADO	MEDIDA (cm)	UDS./CAJA	CAJAS/PALÉ	€ / MILLAR
BAG9510	Patatas fritas peq.	Gourmet	9+5x10	2000	98	10,27 €
BAG9512	Patatas fritas grande	Gourmet	9+5x12	2000	56	11,47 €
BAG9532	Bocadillo, baguette...	Gourmet	9+5x32	1000	75	27,22 €
BAG12620	Hamburguesa, pizza...	Gourmet	12+6x20	1000	98	20,15 €
BAG14724	Hamburguesa, pizza...	Gourmet	14+7x24	1000	72	27,24 €
BAG1515	Kebab, burger, pizza...	Gourmet	15x15 (abierto dos lados)	3000	66	13,27 €
BAM9510	Patatas fritas peq.	Memphis	9+5x10	2000	98	10,27 €
BAM9512	Patatas fritas grande	Memphis	9+5x12	2000	56	11,47 €
BAM9532	Bocadillo, baguette...	Memphis	9+5x32	1000	75	27,22 €
BAM12620	Hamburguesa, pizza...	Memphis	12+6x20	1000	98	20,15 €
BAM14724	Hamburguesa, pizza...	Memphis	14+7x24	1000	72	27,24 €
BAM1515	Kebab, burger, pizza...	Memphis	15x15 (abierto dos lados)	3000	66	13,27 €
BAP9510	Patatas fritas peq.	Prensa	9+5x10	2000	98	10,27 €
BAP9512	Patatas fritas grande	Prensa	9+5x12	2000	56	11,47 €
BAP9532	Bocadillo, baguette...	Prensa	9+5x32	1000	75	27,22 €
BAP12620	Hamburguesa, pizza...	Prensa	12+6x20	1000	112	20,15 €
BAP14724	Hamburguesa, pizza...	Prensa	14+7x24	1000	72	27,24 €
BAP1515	Kebab, burger, pizza...	Prensa	15x15 (abierto dos lados)	3000	66	13,27 €

Pedido mínimo 1 caja. Especial Cash: Paquete de 250 uds. embolsado y etiquetado aumenta un 10%.  
En la referencia añadimos una E al final para indicar su Embolsado.



GOURMET



MEMPHIS



PRENSA



## BOLSA PAPEL ANTIGRASA PERSONALIZADA



BOLSA PAPEL ANTIGRASA BLANCO 35GR. - Personalizada

REF.	MEDIDA (cm)	€/MILLAR						CLICHÉS (NETO)	
		10.000 UDS.	20.000 UDS.	30.000 UDS.	50.000 UDS.	100.000 UDS.	250.000 UDS.	1 TINTA	2 TINTAS
BIA925	9x25	24,23 €	19,73 €	18,23 €	17,03 €	15,59 €	14,55 €	29,35 €	44,02 €
BIA1125	11x25	26,61 €	22,11 €	20,61 €	19,41 €	17,89 €	16,77 €	29,35 €	44,02 €
BIA1420	14x20	26,16 €	21,66 €	20,16 €	18,96 €	17,46 €	16,35 €	29,35 €	44,02 €
BIA9510	9+5x10	18,86 €	14,36 €	12,86 €	11,66 €	10,40 €	9,53 €	29,35 €	44,02 €
BIA9512	9+5x12	19,93 €	15,43 €	13,93 €	12,73 €	11,43 €	10,53 €	29,35 €	44,02 €
BIA9520	9+5x20	26,01 €	21,51 €	20,01 €	18,81 €	17,31 €	16,21 €	29,35 €	44,02 €
BIA9524	9+5x24	28,15 €	23,65 €	22,15 €	20,95 €	19,38 €	18,21 €	29,35 €	44,02 €
BIA9532	9+5x32	34,11 €	29,61 €	28,11 €	26,91 €	25,14 €	23,77 €	29,35 €	44,02 €
BIA9536	9+5x36	36,08 €	31,58 €	30,08 €	28,88 €	27,05 €	25,61 €	29,35 €	44,02 €
BIA9542	9+5x42	40,41 €	35,91 €	34,41 €	33,21 €	31,23 €	29,65 €	29,35 €	44,02 €
BIA9550	9+5x50	47,93 €	43,43 €	41,93 €	40,73 €	38,50 €	36,67 €	36,69 €	58,70 €
BIA9555	9+5x55	50,97 €	46,47 €	44,97 €	43,77 €	41,44 €	39,51 €	36,69 €	58,70 €
BIA9558	9+5x58	52,96 €	48,46 €	46,96 €	45,76 €	43,36 €	41,36 €	36,69 €	58,70 €
BIA12620	12+6x20	28,87 €	24,37 €	22,87 €	21,67 €	20,07 €	18,88 €	32,38 €	49,89 €
BIA12624	12+6x24	31,73 €	27,23 €	25,73 €	24,53 €	22,84 €	21,55 €	32,28 €	49,89 €
BIA12632	12+6x32	38,98 €	34,48 €	32,98 €	31,78 €	29,85 €	28,32 €	36,69 €	58,70 €
BIA12636	12+6x36	41,67 €	37,17 €	35,67 €	34,47 €	32,45 €	30,83 €	36,69 €	58,70 €
BIA12642	12+6x42	46,85 €	42,35 €	40,85 €	39,65 €	37,46 €	35,67 €	44,02 €	73,37 €
BIA12650	12+6x50	55,52 €	51,02 €	49,52 €	48,32 €	45,83 €	43,75 €	51,36 €	88,05 €
BIA12655	12+6x55	59,13 €	54,63 €	53,13 €	51,93 €	49,33 €	47,12 €	51,36 €	88,05 €
BIA12658	12+6x58	61,54 €	57,04 €	55,54 €	54,34 €	51,66 €	49,37 €	51,36 €	88,05 €
BIA12950	12+9x50	60,87 €	56,37 €	54,87 €	53,67 €	51,01 €	48,75 €	51,36 €	88,05 €
BIA12958	12+9x58	67,75 €	63,25 €	61,75 €	60,55 €	57,66 €	55,17 €	51,36 €	88,05 €
BIA14724	14+7x24	34,45 €	29,95 €	28,45 €	27,25 €	25,47 €	24,09 €	32,28 €	49,89 €
BIA14728	14+7x28	38,34 €	33,84 €	32,34 €	31,14 €	29,23 €	27,72 €	32,28 €	49,89 €
BIA14730	14+7x30	40,05 €	35,50 €	34,05 €	32,85 €	30,88 €	29,31 €	36,69 €	58,70 €
BIA14736	14+7x36	45,52 €	41,02 €	39,52 €	38,32 €	36,18 €	34,43 €	36,69 €	58,70 €
BIA14742	14+7x42	51,20 €	46,70 €	45,20 €	44,00 €	41,66 €	39,72 €	44,02 €	73,37 €
BIA14750	14+7x50	60,87 €	56,37 €	54,87 €	53,67 €	51,01 €	48,75 €	51,36 €	88,05 €
BIA14755	14+7x55	65,17 €	60,67 €	59,17 €	57,97 €	55,17 €	52,76 €	51,36 €	88,05 €
BIA14758	14+7x58	67,90 €	63,40 €	61,90 €	60,70 €	57,81 €	55,31 €	51,36 €	88,05 €
BIA18728	18+7x28	42,34 €	37,84 €	36,34 €	35,14 €	33,10 €	31,45 €	36,69 €	58,70 €
BIA18732	18+7x32	47,13 €	42,63 €	41,13 €	39,93 €	37,72 €	35,92 €	36,69 €	58,70 €
BIA18736	18+7x36	50,67 €	46,17 €	44,67 €	43,47 €	41,15 €	39,22 €	36,69 €	58,70 €
BIA18742	18+7x42	57,35 €	52,85 €	51,35 €	50,15 €	47,61 €	45,46 €	36,69 €	58,70 €
BIA18750	18+7x50	68,16 €	63,66 €	62,16 €	60,96 €	58,06 €	55,55 €	51,36 €	88,05 €
BIA18755	18+7x55	73,17 €	68,67 €	67,17 €	65,97 €	62,90 €	60,23 €	51,36 €	88,05 €
BIA18758	18+7x58	76,34 €	71,84 €	70,34 €	69,15 €	65,96 €	63,18 €	51,36 €	88,05 €
BIA22736	22+7x36	55,81 €	51,31 €	49,81 €	48,61 €	46,12 €	44,02 €	44,02 €	73,37 €
BIA22742	22+7x42	63,35 €	58,85 €	57,35 €	56,15 €	53,40 €	51,06 €	44,02 €	73,37 €
BIA22750	22+7x50	75,30 €	70,80 €	69,30 €	68,10 €	64,96 €	62,22 €	58,70 €	102,72 €
BIA22755	22+7x55	81,03 €	76,53 €	75,03 €	73,83 €	70,49 €	67,56 €	58,70 €	102,72 €

BIA22758	22+7x58	84,62 €	80,12 €	78,62 €	77,42 €	73,97 €	70,91 €	58,70 €	102,72 €
BIA221236	22+12x36	62,23 €	57,73 €	56,23 €	55,03 €	52,33 €	50,02 €	44,02 €	73,37 €
BIA221242	22+12x42	70,69 €	66,19 €	64,69 €	63,49 €	60,51 €	57,92 €	51,36 €	88,05 €
BIA221250	22+12x50	84,23 €	79,73 €	78,23 €	77,03 €	73,59 €	70,55 €	58,70 €	102,72 €
BIA221255	22+12x55	90,84 €	86,34 €	84,84 €	83,64 €	79,98 €	76,72 €	58,70 €	102,72 €
BIA221258	22+12x58	94,97 €	90,47 €	88,97 €	87,77 €	83,98 €	80,58 €	58,70 €	102,72 €
BIA30936	30+9x36	68,81 €	64,31 €	62,81 €	61,61 €	58,68 €	56,16 €	51,36 €	88,05 €
BIA30942	30+9x42	78,49 €	73,99 €	72,49 €	71,29 €	68,04 €	65,19 €	51,36 €	88,05 €
BIA30950	30+9x50	93,30 €	88,80 €	87,30 €	86,10 €	82,36 €	79,02 €	66,04 €	117,39 €
BIA30955	30+9x55	100,81 €	96,31 €	94,81 €	93,61 €	89,62 €	86,03 €	66,04 €	117,39 €
BIA30958	30+9x58	105,47 €	100,97 €	99,47 €	98,27 €	94,13 €	90,38 €	66,04 €	117,39 €
BIA1515	15x15 2L*	22,46 €	17,96 €	16,46 €	15,26 €	13,88 €	12,90 €	29,35 €	44,02 €
BIA1313	13x13 2L*	20,68 €	16,18 €	14,68 €	13,48 €	12,16 €	11,24 €	29,35 €	44,02 €

\*Abierta a los dos lados.\* Los precios incluyen impresión a una cara y a una tinta (cliché a parte). A dos caras aumenta el precio del cliché un 50%. Por color adicional aumenta el precio un 10%.





## BOLSA PAPEL ANTIGRASA KRAFT

BOLSA PAPEL ANTIGRASA KRAFT PRENSA

El **papel antigrasa** es una buena elección, dota de propiedades antiadherentes e impermeables, que funcionan como barrera y le confiere al papel un tacto suave y deslizante. Además no deja de ser **biodegradable y compostable**.

# BOLSA PAPEL ANTIGRASA KRAFT



## BOLSA PAPEL ANTIGRASA KRAFT PARA HOSTELERÍA 35GR. - ESTÁNDAR

REF.	UTILIDAD	DECORADO	MEDIDA (cm)	UDS. / CAJA	CAJAS / PALÉ	€ / MILLAR
BAK9510	Patatas fritas peq.	-	9+5x10	2000	98	10,61 €
BAK9512	Patatas fritas grande	-	9+5x12	2000	98	11,87 €
BAK9532	Bocadillo, baguette...	-	9+5x32	1000	75	28,89 €
BAK12620	Hamburguesa, pizza...	-	12+6x20	1000	98	20,99 €
BAK14724	Hamburguesa, pizza...	-	14+7x24	1000	77	28,42 €
BAK14728	Churros	-	14+7x27,5	1000	72	32,49 €
BAK18732	Churros	-	18+7x32	1000	36	42,88 €
BAK22736	Churros	-	22+7x36	1000	28	53,52 €
BAK1515	Kebab, burger, pizza...	-	15x15 (abierto dos lados)	3000	66	13,77 €

Pedido mínimo 1 caja. Especial Cash: Paquete de 250 uds. embolsado y etiquetado aumenta un 10%.  
En la referencia añadimos una E al final para indicar su Embolsado.



## BOLSA PAPEL ANTIGRASA KRAFT PARA HOSTELERÍA 35GR. - Decorada

REF.	UTILIDAD	DECORADO	MEDIDA (cm)	UDS./CAJA	CAJAS/PALÉ	€ / MILLAR
BAKP9510	Patatas fritas peq.	Prensa	9+5x10	2000	98	11,22 €
BAKP9512	Patatas fritas grande	Prensa	9+5x12	2000	98	12,61 €
BAKP9532	Bocadillo, baguette...	Prensa	9+5x32	1000	75	30,26 €
BAKP12620	Hamburguesa, pizza...	Prensa	12+6x20	1000	98	22,55 €
BAKP14724	Hamburguesa, pizza...	Prensa	14+7x24	1000	77	30,58 €
BAKP1515	Kebab, burger, pizza...	Prensa	15x15 (abierto dos lados)	3000	66	14,70 €

Pedido mínimo 1 caja. Especial Cash: Paquete de 250 uds. embolsado y etiquetado aumenta un 10%.  
En la referencia añadimos una E al final para indicar su Embolsado.



## BOLSA CHURRERÍA ANTIGRASA KRAFT 35 GR. - Decorada

REF.	DECORADO	MEDIDA (cm)	CAJAS / PALÉ	€ / MILLAR
BAKCH14728	Churros	14+7x28	72	31,47 €
BAKCH18732	Churros	18+7x32	36	46,30 €
BAKCH22736	Churros	22+7x36	28	58,52 €

Pedido mínimo 1 caja.



CHURROS



## BOLSA ANTIGRASA KRAFT



## BOLSA PAPEL ANTIGRASA KRAFT 35GR. - Personalizada

REF.	MEDIDA (cm)	10.000 UDS.	20.000 UDS.	30.000 UDS.	50.000 UDS.	100.000 UDS.	250.000 UDS.	1 TINTA	2 TINTAS
BIAN925	9x25	27,38 €	22,88 €	21,38 €	20,18 €	18,63 €	17,49 €	29,35 €	44,02 €
BIAN1125	11x25	30,54 €	26,04 €	24,54 €	23,34 €	21,70 €	20,44 €	29,35 €	44,02 €
BIAN1420	14x20	29,94 €	25,44 €	23,94 €	22,74 €	21,11 €	19,88 €	29,35 €	44,02 €
BIAN9510	9+5x10	20,75 €	16,25 €	14,75 €	13,55 €	12,22 €	11,30 €	29,35 €	44,02 €
BIAN9512	9+5x12	22,19 €	17,69 €	16,19 €	14,19 €	13,62 €	12,65 €	29,35 €	44,02 €
BIAN9520	9+5x20	29,79 €	25,29 €	23,79 €	22,59 €	20,97 €	19,74 €	29,35 €	44,02 €
BIAN9524	9+5x24	32,69 €	28,19 €	26,69 €	25,49 €	23,77 €	22,44 €	29,35 €	44,02 €
BIAN9532	9+5x32	40,16 €	35,66 €	34,16 €	32,96 €	30,99 €	29,42 €	29,35 €	44,02 €
BIAN9536	9+5x36	42,88 €	38,38 €	36,88 €	35,68 €	33,62 €	31,96 €	29,35 €	44,02 €
BIAN9542	9+5x42	48,34 €	43,84 €	42,34 €	41,14 €	38,90 €	37,06 €	29,35 €	44,02 €
BIAN9550	9+5x50	57,38 €	52,88 €	51,38 €	50,18 €	47,63 €	45,49 €	36,69 €	58,70 €
BIAN9555	9+5x55	61,37 €	56,87 €	55,37 €	54,17 €	51,49 €	49,21 €	36,69 €	58,70 €
BIAN9558	9+5x58	63,92 €	59,42 €	57,92 €	56,72 €	53,96 €	51,60 €	36,69 €	58,70 €
BIAN12620	12+6x20	33,65 €	29,15 €	24,65 €	26,45 €	24,70 €	23,45 €	32,38 €	49,89 €
BIAN12624	12+6x24	37,47 €	32,97 €	31,47 €	30,27 €	28,40 €	26,91 €	32,28 €	49,89 €
BIAN12632	12+6x32	46,64 €	42,14 €	40,64 €	39,44 €	37,25 €	35,47 €	36,69 €	58,70 €
BIAN12636	12+6x36	50,29 €	45,79 €	44,29 €	43,09 €	40,78 €	38,87 €	36,69 €	58,70 €
BIAN12642	12+6x42	56,91 €	52,41 €	50,91 €	49,71 €	47,18 €	45,05 €	44,02 €	73,37 €
BIAN12650	12+6x50	67,49 €	62,99 €	61,49 €	60,29 €	57,41 €	54,92 €	51,36 €	88,05 €
BIAN12655	12+6x55	72,29 €	67,79 €	66,29 €	65,09 €	62,05 €	59,41 €	51,36 €	88,05 €
BIAN12658	12+6x58	75,43 €	70,93 €	69,43 €	68,23 €	65,08 €	62,33 €	51,36 €	88,05 €
BIAN12950	12+9x50	74,73 €	70,23 €	68,73 €	67,53 €	64,41 €	61,68 €	51,36 €	88,05 €
BIAN12958	12+9x58	83,83 €	79,33 €	77,83 €	76,63 €	73,21 €	70,18 €	51,36 €	88,05 €
BIAN14724	14+7x24	41,10 €	36,60 €	35,10 €	33,90 €	31,90 €	30,30 €	32,28 €	49,89 €
BIAN14728	14+7x28	46,10 €	41,60 €	40,10 €	38,90 €	36,74 €	34,97 €	32,28 €	49,89 €
BIAN14730	14+7x30	48,36 €	43,86 €	42,36 €	41,16 €	38,92 €	37,08 €	36,69 €	58,70 €
BIAN14736	14+7x36	55,50 €	51,00 €	49,50 €	48,30 €	45,82 €	43,74 €	36,69 €	58,70 €
BIAN14742	14+7x42	62,84 €	58,34 €	56,84 €	55,64 €	52,92 €	50,59 €	44,02 €	73,37 €
BIAN14750	14+7x50	74,73 €	70,23 €	68,73 €	67,53 €	64,41 €	61,68 €	51,36 €	88,05 €
BIAN14755	14+7x55	80,41 €	75,91 €	74,41 €	73,21 €	69,90 €	66,99 €	51,36 €	88,05 €
BIAN14758	14+7x58	83,98 €	79,48 €	77,98 €	76,78 €	73,35 €	70,32 €	51,36 €	88,05 €
BIAN18728	18+7x28	51,51 €	47,01 €	45,51 €	44,31 €	41,97 €	40,01 €	36,69 €	58,70 €
BIAN18732	18+7x32	57,61 €	53,11 €	51,61 €	50,41 €	47,86 €	45,70 €	36,69 €	58,70 €
BIAN18736	18+7x36	62,46 €	57,96 €	56,46 €	55,26 €	52,55 €	50,23 €	36,69 €	58,70 €
BIAN18742	18+7x42	71,11 €	66,61 €	65,11 €	63,91 €	60,91 €	58,30 €	36,69 €	58,70 €
BIAN18750	18+7x50	84,54 €	80,04 €	78,54 €	77,34 €	73,89 €	70,84 €	51,36 €	88,05 €
BIAN18755	18+7x55	91,19 €	86,69 €	85,19 €	83,99 €	80,32 €	77,05 €	51,36 €	88,05 €
BIAN18758	18+7x58	95,34 €	90,84 €	89,34 €	88,14 €	84,33 €	80,92 €	51,36 €	88,05 €
BIAN22736	22+7x36	69,41 €	64,91 €	63,41 €	62,21 €	59,27 €	56,72 €	44,02 €	73,37 €
BIAN22742	22+7x42	79,22 €	74,72 €	73,22 €	72,02 €	68,75 €	65,88 €	44,02 €	73,37 €
BIAN22750	22+7x50	94,20 €	89,70 €	88,20 €	87,00 €	83,23 €	79,86 €	58,70 €	102,72 €
BIAN22755	22+7x55	101,82 €	97,32 €	95,82 €	94,62 €	90,59 €	86,96 €	58,70 €	102,72 €
BIAN22758	22+7x58	106,54 €	102,04 €	100,54 €	99,34 €	95,16 €	91,38 €	58,70 €	102,72 €

# BOLSA ANTIGRASA KRAFT PERSONALIZADA



BIAN221236	22+12x36	78,11 €	73,61 €	72,11 €	70,91 €	67,67 €	64,84 €	44,02 €	73,37 €
BIAN221242	22+12x42	89,22 €	84,72 €	83,22 €	82,02 €	78,41 €	75,20 €	51,36 €	88,05 €
BIAN221250	22+12x50	106,28 €	101,78 €	100,28 €	99,08 €	94,90 €	91,13 €	58,70 €	102,72 €
BIAN221255	22+12x55	115,10 €	110,60 €	109,10 €	107,90 €	103,43 €	99,36 €	58,70 €	102,72 €
BIAN221258	22+12x58	120,55 €	116,05 €	114,55 €	113,35 €	108,70 €	104,45 €	58,70 €	102,72 €
BIAN30936	30+9x36	86,95 €	82,45 €	80,95 €	79,75 €	76,22 €	73,09 €	51,36 €	88,05 €
BIAN30942	30+9x42	99,66 €	95,16 €	93,66 €	92,46 €	88,51 €	84,95 €	51,36 €	88,05 €
BIAN30950	30+9x50	118,50 €	114,00 €	112,50 €	111,30 €	106,72 €	102,54 €	66,04 €	117,39 €
BIAN30955	30+9x55	128,53 €	124,03 €	122,53 €	121,33 €	116,42 €	111,90 €	66,04 €	117,39 €
BIAN30958	30+9x58	134,71 €	130,21 €	128,71 €	127,51 €	122,39 €	117,66 €	66,04 €	117,39 €
BIAN1515	15x15 2L*	25,30 €	20,80 €	19,30 €	18,10 €	16,63 €	15,50 €	29,35 €	44,02 €
BIAN13132L	13x13 2L*	23,15 €	18,65 €	17,15 €	15,95 €	14,55 €	13,54 €	29,35 €	44,02 €

\*Abierta a los dos lados.\* Los precios incluyen impresión a una cara y a una tinta (cliché a parte). A dos caras aumenta el precio del cliché un 50%. Por color adicional aumenta el precio un 10%. Por impresión con fondo el precio aumenta un 30%.





## FAST FOOD ANTIGRASA



## FORMATOS FAST FOOD ANTIGRASA BLANCO 35GR.

REF.	DECORADO	MEDIDA (cm)	€ / MILLAR
FAFF1520	-	15x20	8,56 €
FAFF1530	-	15x30	12,84 €
FAFF3030	-	30x30	23,34 €
FAFF3038	-	30x38	29,45 €
FAGFF3030	Gourmet	30x30	25,03 €
FAGFF3038	Gourmet	30x38	31,60 €
FAMFF3030	Memphis	30x30	25,03 €
FAMFF3038	Memphis	30x38	31,60 €
FAPFF1520	Prensa	15x20	9,18 €
FAPFF1530	Prensa	15x30	13,65 €
FAPFF3030	Prensa	30x30	25,03 €
FAPFF3038	Prensa	30x38	31,60 €

Pedido mínimo 1 caja.



GOURMET



MEMPHIS



Prensa



## FORMATOS FAST FOOD ANTIGRASA BLANCO 35GR. - Personalizados

REF.	MEDIDA (cm)	€/ MILLAR					
		12.000 UDS.	24.000 UDS.	36.000 UDS.	60.000 UDS.	120.000 UDS.	300.000 UDS.
FIAFF1520	15x20	12,53 €	10,89 €	10,34 €	9,78 €	9,22 €	8,67 €
FIAFF1530	15x30	18,80 €	16,34 €	15,51 €	14,66 €	13,83 €	13,01 €
FIAFF3030	30x30	34,18 €	29,70 €	28,20 €	26,66 €	25,15 €	23,65 €
FIAFF3038	30x38	41,21 €	35,81 €	34,34 €	32,86 €	31,38 €	29,91 €



48 cajas por palé. 1 tinta - Mínimo 12 millares. 2 tintas - Mínimo 36 millares (Aumenta un 10% PVP). Clichés 55 € por tinta (neto). Cliché reducido (máx. 15x15 cm.) 25 €/ tinta neto.



## FORMATOS FAST FOOD ANTIGRASA NATURAL 35GR. - Decorado

REF.	DECORADO	MEDIDA (cm)	€/ MILLAR
FANFF1520	-	15x20	9,57 €
FANFF1530	-	15x30	14,35 €
FANFF3030	-	30x30	26,10 €
FANFF3038	-	30x38	32,95 €
FANPFF1520	Prensa	15x20	10,29 €
FANPFF1530	Prensa	15x30	15,44 €
FANPFF3030	Prensa	30x30	28,07 €
FANPFF3038	Prensa	30x38	35,44 €

Pedido mínimo 1 caja.



NATURAL



PRENSA NATURAL



## FORMATOS FAST FOOD ANTIGRASA NATURAL 35GR. - Personalizado

REF.	MEDIDA (cm)	12.000 UDS.	24.000 UDS.	36.000 UDS.	60.000 UDS.	120.000 UDS.	300.000 UDS.
FIANFF1520	15x20	14,46 €	12,58 €	11,94 €	11,30 €	10,76 €	10,01 €
FIANFF1530	15x30	21,69 €	18,87 €	17,91 €	16,95 €	16,14 €	15,02 €
FIANFF3030	30x30	39,43 €	34,30 €	32,56 €	30,81 €	29,34 €	27,31 €
FIANFF3038	30x38	47,54 €	41,35 €	39,66 €	37,95 €	36,14 €	34,54 €

48 cajas por palé. 1 tinta - Mínimo 12 millares. 2 tintas - Mínimo 36 millares (Aumenta un 10% PVP). Clichés 55 € por tinta (neto). Cliché reducido (máx. 15x15 cm.) 25 €/ tinta neto.



# CELULOSA INDUSTRIAL

Cheminé  
Bobina industrial  
Higiénico industrial  
Higiénico interplegado  
Toalleta zig zag

Higiénico doméstico  
Pañuelos multiusos  
Rollos cocina  
Rollos camilla

Comercializamos una serie de referencias básicas en diferentes calidades y acabados.

\*Debido a las constantes variaciones de materias primas, nos reservamos el derecho de cambiar los precios sin previo aviso. Los precios siempre se muestran actualizados en nuestra web [www.karme.es](http://www.karme.es).



## BOBINA INDUSTRIAL MECÁNICO

REF.	PESO (KG)	CALIDAD	UDS. / FARDO	FARDOS PALÉ	€ / FARDO
CE4	4	Extra liso	2	60	35,00 €
CEG4	4	Extra gofrado	2	40	35,00 €
CEL3	3	Extra laminado	2	60	26,25 €
CEL3AZ	3	Extra Laminado azul	2	60	24,75 €
CKL3	3	Eco Nature laminado	2	60	24,00 €

Pedido mínimo 1 fardo.



CHEMINÉ INDUSTRIAL

## CHEMINÉ SECAMANOS

REF.	PESO (KG)	CALIDAD	UDS. / FARDO	FARDOS PALÉ	€ / FARDO
CEG800	0,8	Extra gofrado	6	55	21,00 €
CEG1	1	Extra gofrado	6	55	26,28 €
CEL800	0,8	Extra laminado	6	48	21,00 €
CEL800AZ	0,8	Extra laminado azul	6	55	19,80 €
CKL800	0,8	Eco Nature laminado	6	55	19,20 €
CE12	1,2	Extra liso	6	55	31,50 €
CE1	1	Extra liso	6	60	25,92 €
CE500	0,5 mini	Extra liso	12	50	26,25 €
CEL900	0,9	Palanca Extra laminado	6	60	24,30 €

Pedido mínimo 1 fardo.



CHEMINÉ SECAMANOS



HIGIÉNICO INDUSTRIAL

## HIGIÉNICO INDUSTRIAL

REF.	PESO (GR)	CALIDAD	UDS. / FARDO	FARDOS PALÉ	€ / FARDO
CEG350	350	Extra gofrado	18	45	27,56 €
CKG350	350	Eco Nature gofrado	18	45	25,20 €
CE400	400	Extra liso	18	45	31,50 €
*CE620	620	Extra liso	12	44	41,88 €

\*Extracción central.\* Pedido mínimo 1 fardo.



EXTRACCIÓN CENTRAL

## HIGIÉNICO INTERPLEGADO 11X21CM

REF.	CAPAS	UDS. / PACK	PACKS / CAJA	UDS. / CAJA	€ / CAJA
CEHH	2 capas pasta	320	20	6400	32,80 €
CEHHSP	Smartply pasta	400	20	8000	34,80 €

Por la compra de 5 cajas, regalo de un dispensador. Promoción válida hasta fin de existencias. Pedido mínimo 1 caja.



HIG. INTERPLEGADO 11X21

# TOALLETAS, HIG. DOMÉSTICO, ROLLOS COCINA

## TOALLETA ZIG ZAG

REF.	CALIDAD	UDS. / PACK	PACKS / CAJA	CAJAS / PALÉ	€ / PACK	€ / CAJA
T24180	Natural 1 capa	180	24	36	1,54 €	36,96 €
T20190	Tissue laminado	190	20	40	1,72 €	34,40 €
T20150	Tissue gofrado	150	20	36	1,44 €	28,86 €
TK20190	Laminado Eco Nature	190	20	36	2,19 €	43,80 €
TW	Tissue lam-pleg. W	100	20	36	2,05 €	41,08 €

Pedido mínimo 1 caja.

## HIGIÉNICO DOMÉSTICO

REF.	MEDIDAS	CALIDAD	UDS. / PACK	PACKS / FARDO	FARDOS / PALÉ	€ / FARDO
HD48	48	Extra laminado	6	14	24	64,82 €
HD36	36	Extra laminado	6	16	24	54,40 €
HDK36	36	Eco Nature laminado	6	16	24	56,64 €
HD30	30	Extra laminado	6	14	24	40,74 €
HD1215	15	Extra laminado	12	8	24	30,32 €



# TOALLETAS, HIG. DOMÉSTICO, ROLLOS COCINA



## ROLLOS CAMILLA

REF.	FORMATO	CALIDAD	UDS. / CAJA	CAJAS PALÉ	€/CAJA
RC4560	0,6x60 m - s/precorte	1 capa - 45g crepado	6	30	49,14 €
RCL	0,6x80 m - c/precorte 0,35	2 capa - laminado	6	30	67,55 €
NRC6030	0,6x60 m - c/precorte 2m	Novotex 30gr	6	36	59,40 €



Pedido mínimo 1 caja.

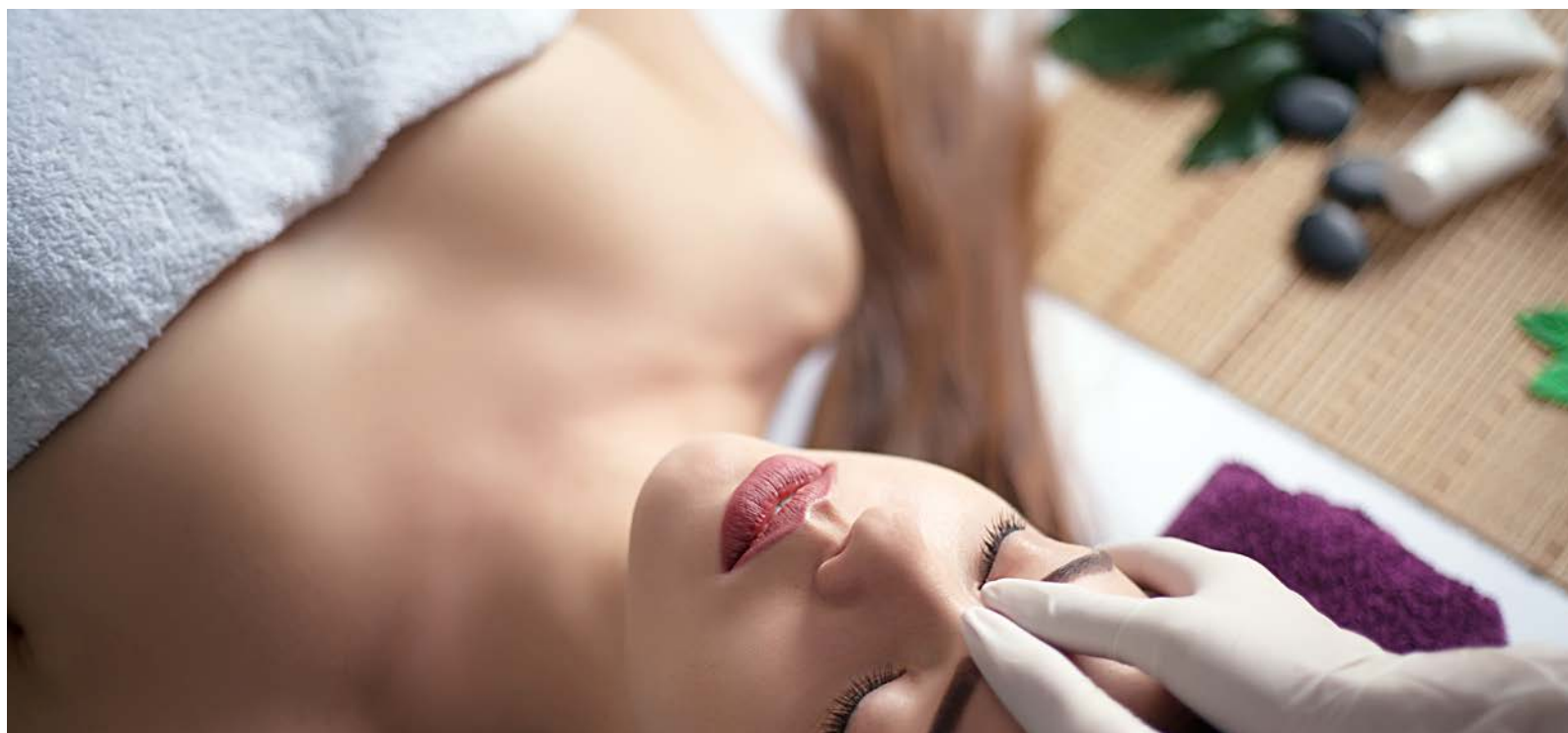

## ROLLOS COCINA

REF.	FORMATO	ACABADO	UDS. / FARDO	FARDO PALÉ	€/FARDO
CM	Multisusos compacto	Puntos	6	55	17,40 €
C400	Cocina 400 servicios	Círculo	6	55	20,28 €

Pedido mínimo 1 fardo.



## PAÑUELOS MULTIUSOS

REF.	FORMATO	CALIDAD	UDS. / PACK	PACKS / CAJA	€/PACK
PMF1720	17x20	2 capas pasta	150	70	1,22 €

Pedido mínimo 1 caja.





# DISPENSADORES Y COMPLEMENTOS

Gama LOSDI

Dosificadores

Secadores

Secamanos y portatoallas

Dispensadores de papel higiénico

Ambientadores y matainsectos

Dosificadores jabón



Presentamos una línea de productos fabricados con las mejores materias primas del mercado.

Todos siguen un riguroso proceso de calidad, ofrecemos una gama completa de artículos respetuosos con el medio ambiente y con diferentes acabados.

Con nuestra línea de productos garantizamos poder cubrir prácticamente cualquier necesidad de consumo de los clientes del sector.

\*Debido a las constantes variaciones de materias primas, nos reservamos el derecho de cambiar los precios sin previo aviso. Los precios siempre se muestran actualizados en nuestra web [www.karme.es](http://www.karme.es).

# DISPENSADORES ( ) LOSDI



Disponemos de un surtido de calidad de dispensadores, para una higiene totalmente profesional.

Una gama económica y otra más avanzada para poder adaptarnos a sus necesidades. **Dispensadores de papel, portatoallas, dispensadores de jabón** y un surtido de accesorios para poder complementar la higiene de su espacio.

## PORTABOVINAS MECÁNICO

REF.	CALIDAD	ACABADO	DIM	€/ UD.
PBMENLO	Dispensador Mural Reforzado ABS	Mural	42x40x38	36,14 €
PBPENLO	Portabovinas Tripode ABS	Pie	40x95x39	40,60 €



PBMENLO

PBPENLO

## DISPENSADORES ECO-LUXE

REF.	DESCRIPCIÓN	MATERIAL	CAPACIDAD	MEDIDAS (MM)	€/ UD.
CP-3000-B	Dispensador de papel higiénico ext. central Eco-luxe	Plástico 100% reciclado	<110 mm alto - Ø <208 mm	253x253x121	25,19 €
CP-3000-BL	Dispensador de papel higiénico ext. central Eco-luxe	Plástico 100% reciclado	<110 mm alto - Ø <208 mm	253x253x121	29,65 €
CP-3006-B	Dispensador de papel higiénico Eco-luxe	Plástico 100% reciclado	Ø 45 mm - Ø máx. 220 mm	274x270x115	14,15 €
CP-3006-BL	Dispensador de papel higiénico Eco-luxe	Plástico 100% reciclado	Ø 45 mm - Ø máx. 220 mm	274x270x115	16,63 €
CP-3009-B	Dispensador de papel toalla Eco-luxe	Plástico 100% reciclado	600 uds.	271 x 360 X 131	17,01 €
CP-3009-BL	Dispensador de papel toalla Eco-luxe	Plástico 100% reciclado	600 uds.	271 x 360 X 131	20,01 €
CP-3010-B	Dispensador papel mecha Eco-luxe	Plástico 100% reciclado	Ø máx. 210 mm	220x310x220	19,82 €
CP-3010-BL	Dispensador papel mecha Eco-luxe	Plástico 100% reciclado	Ø máx. 210 mm	220x310x220	23,30 €
CP-3011-B	Disp. papel mecha Eco-luxe (estrangulador)	Plástico 100% reciclado	Ø máx. 210 mm	220x310x220	22,98 €
CP-3011-BL	Disp. papel mecha Eco-luxe (estrangulador)	Plástico 100% reciclado	Ø máx. 210 mm	310x200x220	26,46 €
CJ-3003-B	Dosificador de jabón Eco-luxe	Plástico 100% reciclado	900 ml.	210x112x105	15,71 €
CJ-3003-BL	Dosificador de jabón Eco-luxe	Plástico 100% reciclado	900 ml.	210x112x105	17,79 €
CP-3525-B	Dispensador Autocorte Eco-luxe	Plástico 100% reciclado	Ø Exterior 205 mm / Ø cánula 36 mm	378x280x229	75,40 €





## DOSIFICADORES Y SECAMANOS

## DOSIFICADORES DE JABÓN

REF.	DESCRIPCIÓN	MATERIAL	CAPACIDAD	MEDIDAS (MM)	€/ UD.
CJ-5003-B	Dosificador jabón líquido	Polycarbonato blanco	850 ml	221x155x117	36,27 €
CJ-5003-BL	Dosificador jabón líquido	Polycarbonato negro	850 ml	221x155x117	36,27 €
CJ-5004-B	Dosificador espuma 850 ml.	Polycarbonato blanco	850 ml	221x155x117	35,93 €
CJ-5004-BL	Dosificador espuma 850 ml.	Polycarbonato negro	850 ml	221x155x117	35,93 €
CJ-1003	Dosif. jabón líquido 900ml.	ABS blanco	900ml	250x126x107	27,84 €
CJ-1005	Dosif. jabón líquido automático 900ml.	ABS blanco	900ml	250x126x107	70,88 €



## PORTATOALLAS

REF.	DESCRIPCIÓN	MATERIAL	CAPACIDAD	MEDIDAS (MM)	€/ UD.
CP-5009-B	Portatoallas 600u	Polycarbonato blanco	600 uds.	374x325x146	45,06 €
CP-5009-BL	Portatoallas 600u	Polycarbonato negro	600 uds.	374x325x146	45,06 €



## SECAMANOS MECHA

REF.	DESCRIPCIÓN	MATERIAL	CAPACIDAD	MEDIDAS (MM)	€/ UD.
CP-5010-B	Dispensador papel mecha (extractor)	Polycarbonato blanco	Ø máx. 205 mm	350x267x237	50,27 €
CP-5010-BL	Dispensador papel mecha (extractor)	Polycarbonato negro	Ø máx. 205 mm	350x267x237	50,27 €
CP-5011-B	Disp. central controlada papel mecha (difusor)	Polycarbonato blanco	Ø máx. 205 mm	350x267x237	53,68 €
CP-5011-BL	Disp. central controlada papel mecha (difusor)	Polycarbonato negro	Ø máx. 205 mm	350x267x237	51,48 €



## DISPENSADORES DE PAPEL HIGIÉNICO

REF.	DESCRIPCIÓN	MATERIAL	CAPACIDAD	MEDIDAS (MM)	€/ UD.
CP-5006-B	Dispensador papel higiénico 400 m	Policarbonato blanco	56 mm - Ø máx. 270 mm	318x318x155	28,10 €
CP-5006-BL	Dispensador papel higiénico 400 m	Policarbonato negro	56 mm - Ø máx. 270 mm	318x318x155	31,21 €
CP-4000-B	Dispensación controlada	Policarbonato blanco	-	284x284x170	44,17 €
CP-4000-BL	Dispensación controlada	Policarbonato negro	-	284x284x170	44,17 €
CP-1525-B	Dispensador Autocorte Elegance	Acabado blanco	Ø Exterior 205 mm / Ø cánula 36 mm	378 x 280 x 229 mm	84,40 €



CP-5007-B



CP-5007-BL



CP-4000-B



CP-4000-BL



CP-1525-B

## SECADOR DE PELO Y SECAMANOS ELÉCTRICO

REF.	DESCRIPCIÓN	MATERIAL	CAPACIDAD	MEDIDAS (MM)	€/ UD.
CS-200-X	Secamanos óptico	ABS blanco	1.600 W	308x230x150	166,00 €
CS-700-X	Secamanos vertical 2.050w	ABS blanco	2.050 W	685x220x300	930,96 €
CM-0322	Secador de pelo con colgador 2 velocidades	ABS negro	1.900 W	260x248x105	76,71 €



CS-200-X



CS-700-X



CM-0322

## AMBIENTADORES Y MATAINSECTOS

REF.	DESCRIPCIÓN	CAPACIDAD	MEDIDAS (MM)	€/ UD.
CL-401-T	Dispensador aerosol programable válvula estrecha	-	240x108x100	43,36 €
CB-405	Ambientador	250 ml	140x Ø 69	9,75 €
CB-0410	Carga aerosol bacteromatic	500 ml	143x95x85	16,98 €



CL-401-T



CB-405



CB-0410

## DOSIFICADORES DE JABÓN

REF.	CALIDAD	MODELO	CAPACIDAD	€/ UD.
DJO.8AB	Jabonera	Push	0,8 L	10,01 €



DJO.8AB



# QUÍMICO INDUSTRIAL

Línea económica  
Lavado de vajilla  
Desengrasantes  
Suelos y superficies  
Desodorante  
Gel de manos  
Químico doméstico  
Menaje limpieza  
Paños Roll Drap®

Para completar el servicio que ofrecemos a nuestros clientes y con el objetivo de ofrecer un conjunto completo de productos de limpieza e higiene, en Karme Nature® presentamos una línea básica de químico industrial para la hostelería con precios muy competitivos y una línea más profesional con productos más específicos.

\*Debido a las constantes variaciones de materias primas, nos reservamos el derecho de cambiar los precios sin previo aviso. Los precios siempre se muestran actualizados en nuestra web [www.karme.es](http://www.karme.es).



## LÍNEA ECONÓMICA - tac (manyla)

REF.	DESCRIPCIÓN	CANTIDAD	UDS./ CAJA	€/ UD.
DET6T	Detergente máquina TAC	6 L	4	12,01 €
ABR5T	Abrillantador TAC	5 L	4	9,36 €
LVM5T	Lavavajillas manual EC TAC	5 L	4	7,67 €
LSAM5T	Limpiasuelos Amoniaco TAC	5 L	4	5,72 €
LSLI5T	Limpiasuelos limón TAC	5 L	4	7,02 €
GM5T	Gel manos TAC	5 L	4	7,67 €



DET6T



ABR5T



LVM5T



LSAM5T



LSLI5T



GM5T

## LAVADO VAJILLA AUTOMÁTICO

REF.	DESCRIPCIÓN	CANTIDAD	UDS./ CAJA	€/ UD.
DQ6	Desincrustante Quimicrust	6 L	4	27,30 €



DQ6

## DESENGRASANTES

REF.	DESCRIPCIÓN	CANTIDAD	UDS./ CAJA	€/ UD.
DGFOR5	Forgras	5 L	4	14,43 €
DGF5	Desengrasante F	5 L	4	19,37 €
DGFP5	Planchas FP	6 L	4	21,68 €



DGFOR5



DGF5



DGFP5



# QUÍMICO INDUSTRIAL



## SUELOS Y SUPERFICIES

REF.	DESCRIPCIÓN	CANTIDAD	UDS./ CAJA	€/ UD.
LSBA5	Sol Bact	5 L	4	9,36 €



LSBA5



## DESODORANTE

REF.	DESCRIPCIÓN	CANTIDAD	UDS./ CAJA	€/ UD.
DEOKT1	Deodor KT-10	1 L	6	4,81 €



DEOKT1



## GEL DE MANOS

REF.	DESCRIPCIÓN	CANTIDAD	UDS./ CAJA	€/ UD.
LMQD5	Quimiderm	5 L	4	9,36 €



LMQR5



## QUÍMICO DOMÉSTICO

REF.	DESCRIPCIÓN	CANTIDAD	UDS./ CAJA	€/ UD.
CQDC750	Desengrasante Cocina Evely	750 ml	6	2,47 €
CQMLTS	Multisusos Evely	750 cc	6	2,16 €
CQLMPCRTL	Limpiacristales Evely	750 cc	6	1,90 €



CQDC750



CQMLTS



CQLMPCRTL



## MENAJE LIMPIEZA

REF.	DESCRIPCIÓN	CANTIDAD	UDS./ CAJA	€/ UD.
PP12	Piedra Pómez	12	12	23,71 €



PP12

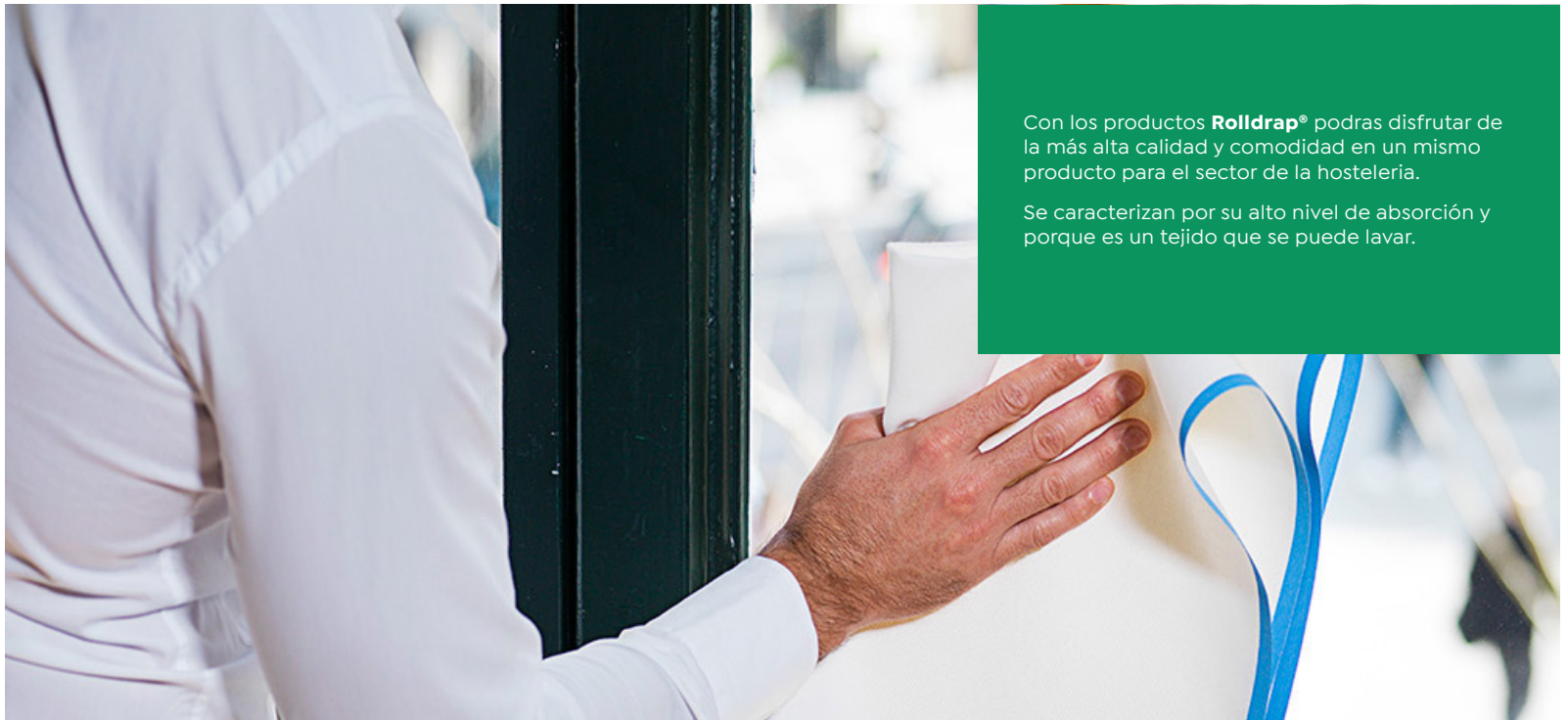

Con los productos **Rolldrap®** podrás disfrutar de la más alta calidad y comodidad en un mismo producto para el sector de la hostelería.

Se caracterizan por su alto nivel de absorción y porque es un tejido que se puede lavar.



## PAÑOS ROLLDRAP®

REF.	DESCRIPCIÓN	SERVICIOS	ROLLOS/CAJA	€/ ROLLO
RDPBLAZ	Paño algodón blanco con cenefa azul 40x64 cm	10	20	28,80 €
RDPNE	Paño algodón negro con cenefa blanca 40x64cm	10	20	37,05 €
RDPBLAZ80	Paño algodón blanco con cenefa azul 40x80 cm	8	20	34,73 €

ESPECIAL CASH

Pedido mínimo 1 unidad.

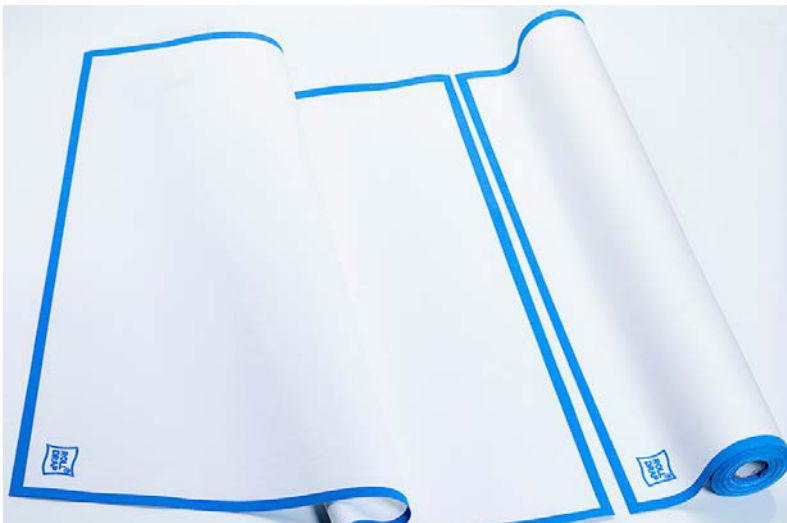

PAÑO ALGODÓN BLANCO CON CENEFA AZUL



PAÑO ALGODÓN NEGRO CENEFA BLANCA



## UN SOLO USO

Vasos y tapas  
Paletinas  
Vasos  
Palillos  
Talonarios comandas  
Aluminio y film industrial  
Papel horno  
Bolsas de basura



Disponemos de una serie de complementos destinados a servicios para llevar o take away. En los últimos años, se ha popularizado este tipo de servicios debido a la comodidad e inmediatez que supone la comida para llevar.

También ofrecemos un servicio completo para los restaurantes con talonarios de comandas, rollos térmicos o guantes.

\*Debido a las constantes variaciones de materias primas, nos reservamos el derecho de cambiar los precios sin previo aviso. Los precios siempre se muestran actualizados en nuestra web [www.karme.es](http://www.karme.es).

# UN SOLO USO

## VASOS PAPEL Y TAPAS

REF.	CAPACIDAD (CC)	GRAMAJE	ACABADO	OZ.	UDS. / PACK	PACKS / CAJA	€ / PACK	€ / CAJA
VP120	120 cc	210 gr	Papel decorado	4	50	20	1,38 €	27,60 €
VP200	200 cc	210 gr	Papel decorado	7	50	20	1,93 €	38,60 €
VP240	240 cc	210 gr	Papel decorado	8	50	20	2,74 €	54,80 €
TVP120	Tapa vaso 120 cc	-	Blanco	4	100	10	2,94 €	29,40 €
TVP200	Tapa vaso 200 cc	-	Blanco	7	50	20	1,90 €	37,96 €
TVP240	Tapa vaso 240 cc	-	Negro	8	100	10	3,87 €	38,74 €
VP475	475 cc	280 gr	Kraft	16	50	20	5,21 €	104,20 €
VP360	360 cc	280 gr	Kraft	12	50	20	4,40 €	88,00 €



VP120



VP200



VP240



TVP120



TVP200



TVP240



VP360



VP475

## PALETINAS PARA CAFÉ

REF.	MEDIDA	PRESENTACIÓN	UDS. / PACK	PACKS / CAJA	UDS. / PACK	€ / PACK
PAM11	11 cm	Sin enfundar	1.000 (10x100)	10	10.000	3,51 €
PAM14	14 cm	Sin enfundar	1.000 (10x100)	10	10.000	5,46 €
PAM11F	11 cm	Con funda	1000	10	10.000	12,87 €
PAM14F	14 cm	Con funda	1000	10	10.000	17,03 €





## VASOS

REF.	USO	CAPACIDAD (CC)	MATERIAL	UDS./PACK	PACKS / CAJA	€ / CAJA
VSDPP	Cocktail	480	Polipropileno	25	18	78,74 €
VCOMBIPP	Combi	480	Polipropileno	25	18	88,40 €
ASVS	Vaso hotel	200	Polipropileno	1	1	156,00 €
VT300PP	Tubo	300	Polipropileno	500	500	66,30 €
VCHPS	Chupito	35	Poliestireno	1000	1000	67,60 €



VSDPP



VCOMBIPP



ASVS



VT300PP



VCHPS



## PALILLOS

REF.	ACABADO	UDS. / PACK	PACKS / CAJA	€ / PACK
PRFC	Redondo funda celofan	1000	25	2,79 €
PRFP	Redondo funda papel - código	1000	25 - Caja decorada	3,53 €
PRG	Redondo granel	800	24	0,83 €
PPIM10	Pincho 10 cm	100	20	0,58 €
PPIM15	Pincho 15 cm	100	20	0,77 €
PPIM20	Pincho 20 cm	100	20	1,02 €
PALMG	Palillero madera grabado +150 palillos	1	144	0,56 €

Pedido mínimo 1 pack.



PRFC



PRFP



PRG



PPIM10



PPIM15



PPIM20



PALMG



## TALONARIOS COMANDAS

REF.	MODELO	UDS. / PACK	PACKS / CAJA	€ / PACK
TD7.5	Duplicado 7,5 x 15 cm	10	20	4,94 €
TD10	Duplicado 10 x 15 cm	10	20	6,11 €
TD10R	Duplicado rayado 10 x 15 cm	10	20	5,90 €
TT8.6	Triplicado 8,6 x 15 cm	10	20	7,29 €
TT10	Triplicado 10 x 15 cm	10	20	8,53 €

Pedido mínimo 1 pack.



# UN SOLO USO

## ALUMINIO INDUSTRIAL

REF.	MEDIDA (mm)	UDS. / CAJA	€ / ROLLO
AL301.5	30 cm x 1,5 kg	6	17,94 €
AL302	30 cm x 2,0 kg	6	23,92 €
AL402.5	40 cm x 2,5 kg	6	29,90 €



AL301.5



AL302



AL402.5

## FILM INDUSTRIAL

REF.	MEIDA (cm)	UDS. / CAJA	€ / ROLLO
F30250	30 cm x 250 m	3	7,72 €
F45250	45 cm x 250 m	3	11,18 €



F45225 - F30250

## DISPENSADOR FILM Y ALUMINIO

REF.	MODELO	MEDIDA (cm)	UDS. / CAJA	€ / UD.
DAF45	ABS sin tapa	máx. 45	1	22,69 €
DAF40	ACERO sin tapa	máx. 40	1	31,73 €

Pedido mínimo 1 unidad.



DAF45

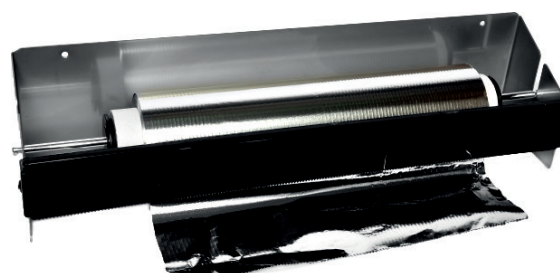

DAF40

## PAPEL HORNO

REF.	PRODUCTO	MEDIDA (mm)	€/ PACK
BH39100	Rollo papel siliconado horno	39cmx100m	15,34 €

Pedido mínimo 1 rollo.





## BOLSAS BASURA

REF.	DESCRIPCIÓN	COLOR	MEDIDAS	GALGA	UDS. / ROLLO	ROLLOS / CAJA	€/ ROLLO
BB546080	Bolsa doméstica	Negro	54x60	80	20	60	0,86 €
BB8090120	Bolsa comunidad	Negro	80x90	120	10	40	1,51 €
BB85105120	Bolsa comunidad	Negro	85x105	120	10	30	1,85 €
BB85105190	Bolsa comunidad	Negro	85x105	190	10	20	2,93 €
BB90120190	Bolsa comunidad	Negro	90x120	190	10	20	3,51 €
BB85105140	Bolsa basura color	Negro	85x105	140	10	25	2,16 €
BB85105120AM	Bolsa basura color	Amarillo	85x105	120	10	30	2,35 €
BB85105120VE	Bolsa basura color	Verde	85x105	120	10	30	2,35 €
BB85105120RO	Bolsa basura color	Rojo	85x105	120	10	30	2,35 €
BB85105120AZ	Bolsa basura color	Azul	85x105	120	10	30	2,35 €
BB404570BL	Bolsa basura color	Blanco	40x45	70	25	80	0,92 €

Pedido mínimo 1 caja.



BB85105120AM



BB85105120VE



BB85105120RO



BB85105120AZ



BB404570BL



BBA555670NE





# CAFÉ

Café Bambú®  
Tazas Bambú®

\*Debido a las constantes variaciones de materias primas, nos reservamos el derecho de cambiar los precios sin previo aviso. Los precios siempre se muestran actualizados en nuestra web [www.karme.es](http://www.karme.es).



Disfrute nuestra nueva gama en **café**s. Todo un surtido de sabores para descubrir.

Debido a la importancia de este tipo de productos para cualquier comida, hemos decidido implementarlas en catálogo para ofrecerle la mejor calidad en el colofón final.

Le sorprenderá nuestra gama de **café**s y sus matices en cada sabor.



## CAFÉ BAMBÚ



## Espresso

El café/excelencia con toda su intensidad es sinónimo de Espresso. Disfruta de un 100% Robusta de criba grande, Vietnam/Uganda, el blend con un tueste ligero para crear una variedad exclusiva amarga con notas maderosas y herbales secas.



## Barista

Disfruta los contrastes de nuestro Barista, un blend proveniente de las mejores plantaciones de Brasil, con un sabor a frutos secos y cacao. Un postgusto amargo/su tueste ligeramente elevado. Para los verdaderos amantes del café.



## Descafeinado

Disfruta del café con toda su intensidad sin dejar de ser descafeinado. Un Robusta de criba mediana con un tueste al punto. Posee un sabor con cuerpo elevado y un postgusto amargo y persistente.

Pedido mínimo una caja.



## Arábica

El sabor de Arábica con toda su intensidad proveniente de las zonas más selectas de las plantaciones de Brasil. Un sabor a frutos secos y cacao con un postgusto amargo/su tueste ligeramente elevado. El café en todo su esplendor.

CAFE

# Bambú®

*¡Somos  
cafeteros!*



En Karme **Nature®**, nos encanta el café./ello, hemos desarrollado una gama especial con los granos más selectos. Cuatro variedades para los paladares más exquisitos. Disfruta de cada uno de ellos y déjate sorprender/su sabor.

También disponemos de toda una variedad de **cafeteras** y **molinillos** profesionales con una oferta completa para tu negocio. Para que puedas disfrutar desde que abres la bolsa hasta el último sorbo de tu café favorito.

# DESARROLLE SU MARCA DE CAFÉ

Si está interesado en desarrollar su propia marca de café, póngase en contacto con nosotros y le facilitaremos toda la información, es muy fácil.

Le ofrecemos la posibilidad de ponerse en contacto con los fabricantes de molinillos y cafeteras, si desea una oferta completa.

Por ello, hemos desarrollado un sistema de venta en el que puede elegir la opción que más se acomode a las necesidades del cliente:

- **Precio directo:** Aplicamos un margen a nuestro precio de coste, como en la mayoría de los productos que ofrecemos.
- **Cafeteras y molinillos en depósito:** Obtenga la cafetera y los molinillos y páguelo cómodamente en cada compra de café. Estudiamos su consumo de manera personalizada para ofrecerle siempre el mejor precio. Ofreciendo en depósito la cafetera y los molinillos y el cliente va pagando un suplemento al precio del café para amortizar la inversión. La cafetera puede tener una vida útil de hasta diez años, cuando se puede amortizar en un par de años, teniendo el resto del tiempo un beneficio mayor.

Karme Nature le ofrece la información necesaria para la compra de cafeteras y molinillos directamente a fábrica, e incluso podemos ayudarle en esta compra, estamos a tu disposición. Si necesita mayor información, no dude en consultarnos.



## TAZAS Y PLATOS BAMBÚ



### TAZAS Y PLATOS BAMBÚ

REF.	DESCRIPCIÓN	USO	€/UD.
F1P1	Conjunto taza + plato café con logo	Café solo	5,33 €
F2P2	Conjunto taza + plato café con leche con logo	Cortado	5,85 €
F3P2	Conjunto taza + plato café con leche con logo	Café con leche e infusiones	6,68 €
F1P1A	Conjunto Taza + Plato café anónimo	Café solo	5,33 €
F2P2A	Conjunto Taza + Plato café anónimo	Cortado	5,85 €
F3P2A	Conjunto Taza + Plato café anónimo	Café con leche e infusiones	6,68 €
F1P1P	Conjunto Taza + Plato café personalizado	Café solo	5,33 €
F2P2P	Conjunto Taza + Plato café personalizado	Cortado	5,85 €
F3P2P	Conjunto Taza + Plato café personalizado	Café con leche e infusiones	6,68 €





# Bambú<sup>®</sup>

Café artesanal en grano

*¡Somos  
cafeteros!*

# CONDICIONES GENERALES

## 1. CATÁLOGOS, OFERTAS Y PEDIDOS:

1.1. La información que les facilitaremos bajo estos conceptos: precios, dimensiones, características... Es siempre a título orientativo, nunca vinculante.

1.2. Cualquier condición consignada/el comprador en el pedido, que no se ajuste a las condiciones generales de venta, se considerará nula, salvo nuestra aceptación que deberá constar expresamente en la aceptación escrita del pedido.

## 2. MERCANCÍA:

2.1. Toda la mercancía debe llegar en palets retractilados y sin indicios de manipulación para garantizar que la mercancía llega en perfectas condiciones. En caso de que la envoltura llegara deteriorada, debe quedar reflejado en el albarán del transportista para evitar futuros problemas.

2.2. Cuando se requiera la entrega de mercancía en un destino diferente al domicilio fiscal, el cliente deberá notificar/escrito este cambio.

## 3. PRECIOS:

3.1. Los precios que figuran en nuestra tarifa no incluyen I.V.A.

3.2. Nuestros precios de venta podrán variar/simple aviso al comprador. Si hubiera pedidos pendientes de entrega en la fecha de la modificación, éstos se mantendrían, aplicándose los nuevos en futuros pedidos.

3.3. La duración de los precios vigentes será indeterminada, dependiendo de los movimientos de las materias primas, /lo que la empresa se reserva el derecho a realizar los cambios que estime oportunos.

3.4. El importe de los pedidos para portes pagados es de 500€ (Base Imponible), pudiendo agrupar diferentes productos.

3.5. Debido a las constantes variaciones de materias primas, nos reservamos el derecho de cambiar los precios sin previo aviso. Los precios siempre se muestran actualizados en nuestra web [www.karme.es](http://www.karme.es).

## 4. PLAZOS DE ENTREGA:

4.1. Los plazos de entrega se contarán desde la aceptación del pedido y son meramente orientativos.

4.1.1. 15 días naturales para pedidos de producto estándar.

4.1.2. 30 días naturales para pedidos de producto personalizado.

4.1.3. El primer pedido será demorado hasta la confirmación de riesgo/parte de la compañía aseguradora.

4.2. Los plazos de entrega son meramente orientativos, ya que hay aspectos durante la entrega de los productos que están fuera de nuestro control.

4.3. Los retrasos en la entrega originados/causas de fuerza mayor, o que no sean directamente imputables, no serán causa justificada para la anulación/el comprador del pedido, involuntariamente demorado.

## 5. CONDICIONES DE PAGO:

5.1. El pago del precio de nuestras mercancías debe hacerse al contado o/transferencia prepago, salvo que se conceda crédito/parte de la compañía aseguradora al comprador, en cuyo caso, se hará efectivo en el plazo o plazos estipulados expresamente.

5.2. Si antes de la cumplimentación de la totalidad o parte de un pedido se produjesen o conociesen hechos o circunstancias que originen sospecha de que el comprador incumplirá su obligación de pago o simplemente que la compañía aseguradora reduzca su riesgo parcial o totalmente, se podrá suspender la entrega de las mercancías si el comprador no anticipa su pago.

## 6. RECLAMACIONES:

6.1. En el caso de que constaten a la llegada de la mercancía diferencias en la cantidad o taras debidas al transporte, deberán dejar constancia en los documentos de entrega de los mismos, en posesión del transportista. No se admitirán reclamaciones/deterioro o falta de mercancía una vez firmado de conformidad el albarán de entrega.

6.2. El plazo para reclamar será de 15 días desde la llegada de la mercancía, antes de su utilización cuando el defecto o irregularidad no puedan ser detectados mediante un simple examen. Después de notificar una reclamación, la transformación o devolución de la mercancía sólo podrá realizarse con el acuerdo de la empresa. Siendo el coste del transporte a cargo del cliente (cuando no sea responsabilidad de la empresa la causa de la devolución).

6.3. En caso de aceptar la devolución del mismo, se abonará al cliente como máximo el 90% de su valor, siempre y cuando el material esté en perfectas condiciones. De su importe se deducirá siempre un 10% en concepto de gastos de recepción, prueba e inspección.

6.4. En todo caso, la totalidad de la mercancía objeto de la reclamación debe estar disponible, intacta y ser perfectamente identificable. La constatación de un defecto que afecte solamente a una parte de la mercancía entregada, no da derecho al comprador para no cumplir la obligación de pagar dentro del plazo la totalidad de la mercancía, ni para motivar la renuncia total o parcial de la misma.

Protección de datos:

## 7. GENERAL:

7.1. La empresa garantiza expresamente que los datos que usted nos facilite son mantenidos con absoluta confidencialidad y que bajo ningún concepto vende información sobre sus clientes a terceros ni cederá información alguna de sus datos.

## 8. TRATAMIENTO DE SUS DATOS PERSONALES:

8.1. Al objeto de procesar su pedido, requerimos que nos faciliten ciertos datos personales como la razón social, C.I.F., E-mail... Los cuales son tratados de forma informatizada. Vd. Autoriza que dichos datos sean archivados en nuestra base de datos de clientes para su uso interno, para proporcionarle información sobre promociones y servicios de la empresa.

8.2. En cumplimiento del REGLAMENTO (UE) 2016/679, y en relación al tratamiento de sus datos personales, le informamos de lo siguiente:

Responsable: El responsable del tratamiento es KARME NATURE SL, Avda. Francisco Vitoria Laporta, N 8, 03830, Muro de Alcoy (ALICANTE).

Finalidad: Envío de información, respuesta a sus consultas y peticiones, mientras dure nuestra relación y tengamos su consentimiento.

Legitimación: Ejecución de contrato o consentimiento del interesado.

Destinatarios: No se cederán datos a terceros salvo obligación legal.

Derechos: Puede ejercer los derechos de acceso, rectificación, supresión y portabilidad de sus datos, y la limitación u oposición al tratamiento mediante escrito acompañado de copia de documento oficial que le identifique, dirigido al Responsable del tratamiento. En caso de disconformidad con el tratamiento, también tiene derecho a presentar una reclamación ante la Agencia Española de Protección de Datos.







Avda. Francisco Vitoria Laporta, 8 - Pol. Ind El Pi  
03830 Muro de Alcoy (Alicante)  
Telf. 965 530 240 - Fax 965 530 314  
[www.karme.es](http://www.karme.es) - [info@karme.es](mailto:info@karme.es)